

塑壳断路器

此章节产品价格自 2008 年 3 月 1 日正式执行

3

NS100 ~ NS630 固定式完整断路器	3/2
NS100 ~ NS630 插入式完整断路器	3/6
NS100 ~ NS630 抽出式完整断路器	3/9
NS80 ~ NS630 用于电动机保护的完整塑壳断路器	3/12
NS100 ~ NS630 直流断路器	3/14
Vigicompact NS 带漏电保护功能的完整断路器	3/15
NS100 ~ NS630 带电动操作机构的完整断路器	3/16
NS100 ~ NS630 带 BA 控制单元的完整双电源自动转换系统 (ATS)	3/19
NS100 ~ NS630 带 UA 控制单元的完整双电源自动转换系统 (ATS)	3/23
ATNS63 ~ ATNS250 完整双电源自动转换系统 (ATNS)	3/27
ATNS400 ~ ATNS630 完整双电源自动转换系统 (ATNS)	3/33
NS100 ~ NS630 本体及脱扣器	3/34
NS100 ~ NS630 常用附件	3/36
NS100 ~ NS630 其他附件	3/39
NS630b ~ NS1600A 固定式手动、电动操作	3/43
NS630b ~ NS1600A 抽屉式手动、电动操作	3/52
NS630b ~ NS1600A 固定式抽屉式附件	3/54
Compact NS630b ~ NS1600A 断路器及负荷开关订单格式	3/58
Compact NSE 塑壳断路器	3/59
EZD 塑壳断路器	3/67
Compact NS-NA, Interpact INS 负荷开关及附件	3/74
OPUS 熔断器式隔离开关及附件	3/76
Vigirex 漏电故障保护继电器	3/77
新产品 : Fupact 系列熔断器类隔离开关 40~800A	3/79

(如所需产品未在价格表中列出请与施耐德电气公司联系)

NS100, NS160, NS250 完整断路器固定式板前接线

带 TMD 热磁脱扣器

041625

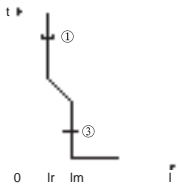

	In	Icu	订货号	单价		In	Icu	订货号	单价	
	A	kA	2 极 (3P2t)			A	kA	2 极 (3P2t)		
NS 100N					NS 160N					
带热磁脱扣器	16	36	29625	828	带热磁脱扣器	80	36	30623	1,092	
TMD	25	36	29624	828	TMD	100	36	30622	1,092	
	32	36	29627	828		125	36	30621	1,092	
	40	36	29623	828		160	36	30620	1,321	
	50	36	29626	828	NS 250N					
	63	36	29622	828	带热磁脱扣器	125	36	31623	1,481	
	80	36	29621	828	TMD	160	36	31622	1,797	
	100	36	29620	828		200	36	31621	1,797	
						250	36	31620	1,797	
	In	Icu	订货号	单价	订货号	单价	订货号	单价	订货号	单价
	A	kA	3 极 (3P3t)		4 极 (4P3t)		4 极 (4P4t)		4 极 (4P3t+N/2)	
NS 100N	16	36	29635 ®	862	29645	1,193	29655	1,297		
带热磁脱扣器	25	36	29634 ®	862	29644	1,193	29654	1,297		
TMD	32	36	29637 ®	862	29647	1,193	29657	1,297		
	40	36	29633 ®	862	29643	1,193	29653	1,297		
	50	36	29636 ®	862	29646	1,193	29656	1,297		
	63	36	29632 ®	862	29642 ®	1,193	29652	1,297		
	80	36	29631 ®	862	29641 ®	1,193	29651	1,297	29661	1,286
	100	36	29630 ®	862	29640 ®	1,193	29650	1,297	29660	1,286
NS 100SX	16	50	35857 ®	955	35867	1,309	35877	1,413		
带热磁脱扣器	25	50	35856 ®	955	35866	1,309	35876	1,413		
TMD	32	50	35855 ®	955	35865	1,309	35875	1,413		
	40	50	35854 ®	955	35864	1,309	35874	1,413		
	50	50	35853 ®	955	35863	1,309	35873	1,413		
	63	50	35852 ®	955	35862	1,309	35872	1,413		
	80	50	35851 ®	955	35861	1,309	35871	1,413	35881	1,403
	100	50	35850 ®	955	35860	1,309	35870	1,413	35880	1,403
NS 100H	16	70	29675 ®	1,207	29685	1,669	29695	1,773		
带热磁脱扣器	25	70	29674 ®	1,207	29684	1,669	29694	1,773		
TMD	32	70	29677 ®	1,207	29687	1,669	29697	1,773		
	40	70	29673 ®	1,207	29683	1,669	29693	1,773		
	50	70	29676 ®	1,207	29686	1,669	29696	1,773		
	63	70	29672 ®	1,207	29682	1,669	29692	1,773		
	80	70	29671 ®	1,207	29681	1,669	29691	1,773	29701	1,763
	100	70	29670 ®	1,207	29680	1,669	29690	1,773	29700	1,763
NS 100L	16	150	29715	1,773	29725	2,326	29735	2,429		
带热磁脱扣器	25	150	29714	1,773	29724	2,326	29734	2,429		
TMD	32	150	29717	1,773	29727	2,326	29737	2,429		
	40	150	29713	1,773	29723	2,326	29733	2,429		
	50	150	29716	1,773	29726	2,326	29736	2,429		
	63	150	29712	1,773	29722	2,326	29732	2,429		
	80	150	29711	1,773	29721	2,326	29731	2,429	29741	2,419
	100	150	29710	1,773	29720	2,326	29730	2,429	29740	2,419
NS160N	40	36	30635	1,196	30645	1,724	30655	1,828		
带热磁脱扣器	63	36	30634	1,196	30644	1,724	30654	1,828		
TMD	80	36	30633	1,196	30643	1,724	30653	1,828	30663	1,818
	100	36	30632 ®	1,196	30642	1,724	30652	1,828	30662	1,818
	125	36	30631 ®	1,196	30641 ®	1,724	30651	1,828	30661	1,818
	160	36	30630 ®	1,460	30640 ®	2,027	30650	2,211	30660	2,194
NS 160SX	40	50	35896	1,268	35906	1,831	35916	1,935		
带热磁脱扣器	63	50	35894	1,268	35904	1,831	35914	1,935		
TMD	80	50	35893	1,268	35903	1,831	35913	1,935	35923	1,925
	100	50	35892	1,268	35902	1,831	35912	1,935	35922	1,925
	125	50	35891	1,268	35901	1,831	35911	1,935	35921	1,925
	160	50	35890	1,531	35900	2,134	35910	2,318	35920	2,301

NS100, NS160, NS250

完整断路器固定式板前接线 (续)

041625

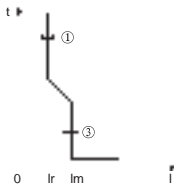

	In A	Icu KA	订货号 3极 (3P3t)	单价	订货号 4极 (4P3t)	单价	订货号 4极 (4P4t)	单价	订货号 4极 (4P3t+N/2)	单价
NS160H	40	70	30675	1,432	30685	1,050	30695	2,154		
带热磁脱扣器	63	70	30674	1,432	30684	1,050	30694	2,154		
TMD	80	70	30673	1,432	30683	1,050	30693	2,154	30703	2,143
	100	70	30672 [®]	1,432	30682	1,050	30692	2,154	30702	2,143
	125	70	30671 [®]	1,432	30681	1,050	30691	2,154	30701	2,143
	160	70	30670 [®]	1,695	30680	2,352	30690	2,537	30700	2,519
NS160L	40	150	30715	2,664	30725	3,696	30735	3,800		
带热磁脱扣器	63	150	30714	2,664	30724	3,696	30734	3,800		
TMD	80	150	30713	2,664	30723	3,696	30733	3,800	30743	3,790
	100	150	30712	2,664	30722	3,696	30732	3,800	30742	3,790
	125	150	30711	2,664	30721	3,696	30731	3,800	30741	3,790
	160	150	30710	2,927	30720	3,999	30730	4,183	30740	4,166
NS250N	40	36	31637	1,721	31647	2,441	31657	2,545		
带热磁脱扣器	63	36	31636	1,721	31646	2,441	31656	2,545		
TMD	80	36	31635	1,721	31645	2,441	31655	2,545	31665	2,534
	100	36	31634	1,721	31644	2,441	31654	2,545	31664	2,534
	125	36	31633	1,721	31643	2,441	31653	2,545	31663	2,534
	160	36	31632 [®]	2,049	31642	2,842	31652	3,090	31662	3,070
	200	36	31631 [®]	2,049	31641 [®]	2,842	31651	3,090	31661	3,070
	250	36	31630 [®]	2,049	31640 [®]	2,842	31650	3,090	31660	3,070
NS 250SX	40	50	35938	1,829	35948	2,598	35958	2,702		
带热磁脱扣器	63	50	35936	1,829	35946	2,598	35956	2,702		
TMD	80	50	35935	1,829	35945	2,598	35955	2,702	35965	2,691
	100	50	35934	1,829	35944	2,598	35954	2,702	35964	2,691
	125	50	35933	1,829	35943	2,598	35953	2,702	35963	2,691
	160	50	35932	2,157	35942	2,999	35952	3,247	35962	3,227
	200	50	35931	2,157	35941	2,999	35951	3,247	35961	3,227
	250	50	35930	2,157	35940	2,999	35950	3,247	35960	3,227
NS250H	40	70	31677	2,009	31687	2,839	31697	2,943		
带热磁脱扣器	63	70	31676	2,009	31686	2,839	31696	2,943		
TMD	80	70	31675	2,009	31685	2,839	31695	2,943		
	100	70	31674	2,009	31684	2,839	31694	2,943	31704	2,933
	125	70	31673	2,009	31683	2,839	31693	2,943	31703	2,933
	160	70	31672 [®]	2,338	31682	3,241	31692	3,489	31702	3,468
	200	70	31671 [®]	2,338	31681	3,241	31691	3,489	31701	3,468
	250	70	31670 [®]	2,338	31680	3,241	31690	3,489	31700	3,468
NS250L	40	150	31717	3,572	31727	4,928	31737	5,032		
带热磁脱扣器	63	150	31716	3,572	31726	4,928	31736	5,032		
TMD	80	150	31715	3,572	31725	4,928	31735	5,032	31745	5,021
	100	150	31714	3,572	31724	4,928	31734	5,032	31744	5,021
	125	150	31713	3,572	31723	4,928	31733	5,032	31743	5,021
	160	150	31712	3,901	31722	5,329	31732	5,577	31742	5,557
	200	150	31711	3,901	31721	5,329	31731	5,577	31741	5,557
	250	150	31710	3,901	31720	5,329	31730	5,577	31740	5,557

“热磁脱扣器 TMD 具有过负荷保护 (0.8---1 X In) 和短路瞬时保护 (160A 以下不可调, 160A 以上 5---10 X In 可调)”。

NS100, NS160, NS250

完整断路器固定式板前接线 (续)

带 STR 电子脱扣器

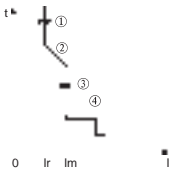

	In A	Icu kA	订货号 3 极	单价	订货号 4 极 (4P3t, 4t)	单价
NS100N	40	36	29772 ®	2,272	29782	2,896
带电子脱扣器 STR22SE	100	36	29770 ®	2,272	29780	2,896
NS100SX	40	50	35971	2,364	35976	3,013
带电子脱扣器 STR22SE	100	50	35970 ®	2,364	35975	3,013
NS100H	40	70	29792 ®	2,616	29802	3,373
带电子脱扣器 STR22SE	100	70	29790 ®	2,616	29800	3,373
NS100L	40	150	29812	3,182	29822	4,029
带电子脱扣器 STR22SE	100	150	29810	3,182	29820	4,029
NS160N	40	36	30773	2,606	30783	3,428
带电子脱扣器 STR22SE	100	36	30771 ®	2,606	30781	3,428
STR22SE	160	36	30770 ®	2,606	30780	3,428
NS160SX	40	50	35982	2,678	35987	3,535
带电子脱扣器 STR22SE	100	50	35981	2,678	35986	3,535
STR22SE	160	50	35980 ®	2,678	35985	3,535
NS160H	40	70	30793	2,842	30803	3,753
带电子脱扣器 STR22SE	100	70	30791	2,842	30801	3,753
STR22SE	160	70	30790 ®	2,842	30800	3,753
NS160L	40	150	30813	4,074	30823	5,400
带电子脱扣器 STR22SE	100	150	30811	4,074	30821	5,400
STR22SE	160	150	30810	4,074	30820	5,400
NS250N	100	36	31772	3,130	31782	4,144
带电子脱扣器 STR22SE	250	36	31770 ®	3,130	31780	4,144
NS 250SX	100	50	35991	3,239	35996	4,301
带电子脱扣器 STR22SE	250	50	35990 ®	3,239	35995	4,301
NS250H	100	70	31792	3,419	31802	4,543
带电子脱扣器 STR22SE	250	70	31790 ®	3,419	31800	4,543
NS250L	40	150	31814	4,982	31824	6,631
带电子脱扣器 STR22SE	100	150	31812	4,982	31822	6,631
STR22SE	250	150	31810	4,982	31820	6,631

“电子脱扣器 STR22SE 具有过负荷保护 (0.4~1 x In), 短路短延时保护 (2~10 x Ir) 和瞬时保护 (> 11 x In)。”

NS400, NS630

完整开关固定式板前接线

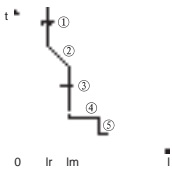
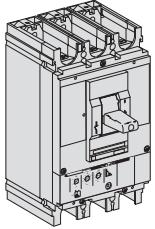

	In A	Icu kA	订货号 3极 (3P3t)	单价	订货号 4极 (4P3t, 4t)	单价
NS400N 带电子脱扣器 STR23SE	400	50	32693 [®]	3,434	32694 [®]	4,670
NS400H 带电子脱扣器 STR23SE	400	70	32695 [®]	3,949	32696	5,372
NS400L 带电子脱扣器 STR23SE	400	150	32697	5,973	32698	8,155
NS630N 带电子脱扣器 STR23SE	630	50	32893 [®]	5,825	32894	7,979
NS630H 带电子脱扣器 STR23SE	630	70	32895 [®]	6,606	32896	9,131
NS630L 带电子脱扣器 STR23SE	630	150	32897	10,061	32898	13,933
NS400N 带电子脱扣器 STR53UE (基本型)	400	50	32699	5,522	32700	6,758
NS400H 带电子脱扣器 STR53UE (基本型)	400	70	32701	6,037	32702	7,460
NS400L 带电子脱扣器 STR53UE (基本型)	400	150	32703	8,061	32704	10,243
NS630N 带电子脱扣器 STR53UE (基本型)	630	50	32899	7,913	32900	10,067
NS630H 带电子脱扣器 STR53UE (基本型)	630	70	32901	8,695	32902	11,220
NS630L 带电子脱扣器 STR53UE (基本型)	630	150	32903	12,149	32904	16,021

带电子脱扣器 STR53UE 具有过负荷保护 ($0.4\text{--}1 \times I_n$)，长延时时间可调。
短路短延时保护 ($2\text{--}10 \times I_r$)，短延时延长时间可调，瞬时保护 ($> 11 \times I_n$)。

NS100, NS160, NS250 插入式断路器

带 TMD 热磁脱扣器

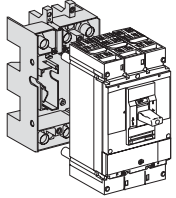

	In A	Icu kA	订货号 3 极 (3P3t)	单价	订货号 4 极 (4P3t)	单价	订货号 4 极 (4P4t)	单价	订货号 4 极 (4P3t+N/2)	单价
NS 100N 带热磁脱扣器 TMD 插入式	16	36	29635P	1,720	29645P	2,315	29655P	2,419		
	25	36	29634P	1,720	29644P	2,315	29654P	2,419		
	32	36	29637P	1,720	29647P	2,315	29657P	2,419		
	40	36	29633P	1,720	29643P	2,315	29653P	2,419		
	50	36	29636P	1,720	29646P	2,315	29656P	2,419		
	63	36	29632P	1,720	29642P	2,315	29652P	2,419		
	80	36	29631P	1,720	29641P	2,315	29651P	2,419		
	100	36	29630P	1,720	29640P	2,315	29650P	2,419		
NS 100SX 带热磁脱扣器 TMD 插入式	16	50	35857P	1,813	35867P	2,432	35877P	2,536		
	25	50	35856P	1,813	35866P	2,432	35876P	2,536		
	32	50	35855P	1,813	35865P	2,432	35875P	2,536		
	40	50	35854P	1,813	35864P	2,432	35874P	2,536		
	50	50	35853P	1,813	35863P	2,432	35873P	2,536		
	63	50	35852P	1,813	35862P	2,432	35872P	2,536		
	80	50	35851P	1,813	35861P	2,432	35871P	2,536	35881P	2,525
	100	50	35850P	1,813	35860P	2,432	35870P	2,536	35880P	2,525
NS 100H 带热磁脱扣器 TMD 插入式	16	70	29675P	2,065	29685P	2,792	29695P	2,895		
	25	70	29674P	2,065	29684P	2,792	29694P	2,895		
	32	70	29677P	2,065	29687P	2,792	29697P	2,895		
	40	70	29673P	2,065	29683P	2,792	29693P	2,895		
	50	70	29676P	2,065	29686P	2,792	29696P	2,895		
	63	70	29672P	2,065	29682P	2,792	29692P	2,895		
	80	70	29671P	2,065	29681P	2,792	29691P	2,895		
	100	70	29670P	2,065	29680P	2,792	29690P	2,895		
NS160N 带热磁脱扣器 TMD 插入式	40	36	30635P	2,054	30645P	2,847	30655P	2,951		
	63	36	30634P	2,054	30644P	2,847	30654P	2,951		
	80	36	30633P	2,054	30643P	2,847	30653P	2,951	30663P	2,940
	100	36	30632P	2,054	30642P	2,847	30652P	2,951	30662P	2,940
	125	36	30631P	2,054	30641P	2,847	30651P	2,951	30661P	2,940
	160	36	30630P	2,317	30640P	3,149	30650P	3,334	30660P	3,316
NS160SX 带热磁脱扣器 TMD 插入式	40	50	35896P	2,126	35906P	2,954	35916P	3,058		
	63	50	35894P	2,126	35904P	2,954	35914P	3,058		
	80	50	35893P	2,126	35903P	2,954	35913P	3,058	35923P	3,047
	100	50	35892P	2,126	35902P	2,954	35912P	3,058	35922P	3,047
	125	50	35891P	2,126	35901P	2,954	35911P	3,058	35921P	3,047
	160	50	35890P	2,389	35900P	3,257	35910P	3,441	35920P	3,423
NS160H 带热磁脱扣器 TMD 插入式	40	70	30675P	2,290	30685P	3,172	30695P	3,276		
	63	70	30674P	2,290	30684P	3,172	30694P	3,276		
	80	70	30673P	2,290	30683P	3,172	30693P	3,276	30703P	3,266
	100	70	30672P	2,290	30682P	3,172	30692P	3,276	30702P	3,266
	125	70	30671P	2,290	30681P	3,172	30691P	3,276	30701P	3,266
	160	70	30670P	2,553	30680P	3,475	30690P	3,659	30700P	3,642
NS250N 带热磁脱扣器 TMD 插入式	40	36	31637P	2,579	31647P	3,563	31657P	3,667		
	63	36	31636P	2,579	31646P	3,563	31656P	3,667		
	80	36	31635P	2,579	31645P	3,563	31655P	3,667	31665P	3,657
	100	36	31634P	2,579	31644P	3,563	31654P	3,667	31664P	3,657
	125	36	31633P	2,579	31643P	3,563	31653P	3,667	31663P	3,657
	160	36	31632P	2,907	31642P	3,965	31652P	4,213	31662P	4,192
	200	36	31631P	2,907	31641P	3,965	31651P	4,213	31661P	4,192
	250	36	31630P	2,907	31640P	3,965	31650P	4,213	31660P	4,192
NS 250SX 带热磁脱扣器 TMD 插入式	40	50	35938P	2,687	35948P	3,720	35958P	3,824		
	63	50	35936P	2,687	35946P	3,720	35956P	3,824		
	80	50	35935P	2,687	35945P	3,720	35955P	3,824	35965P	3,814
	100	50	35934P	2,687	35944P	3,720	35954P	3,824	35964P	3,814
	125	50	35933P	2,687	35943P	3,720	35953P	3,824	35963P	3,814
	160	50	35932P	3,015	35942P	4,122	35952P	4,370	35962P	4,349
	200	50	35931P	3,015	35941P	4,122	35951P	4,370	35961P	4,349
	250	50	35930P	3,015	35940P	4,122	35950P	4,370	35960P	4,349

NS100, NS160, NS250

插入式断路器 (续)

	In A	Icu kA	订货号 单价		订货号 单价		订货号 单价		订货号 单价	
			3极 (3P3t)		4极 (4P3t)		4极 (4P4t)		4极 (4P3t+N/2)	
NS250H	40	70	31677P	2,867	31687P	3,962	31697P	4,065		
带热磁脱扣器	63	70	31676P	2,867	31686P	3,962	31696P	4,065		
TMD 插入式	80	70	31675P	2,867	31685P	3,962	31695P	4,065	31705P	4,055
	100	70	31674P	2,867	31684P	3,962	31694P	4,065	31704P	4,055
	125	70	31673P	2,867	31683P	3,962	31693P	4,065	31703P	4,055
	160	70	31672P	3,196	31682P	4,363	31692P	4,611	31702P	4,591
	200	70	31671P	3,196	31681P	4,363	31691P	4,611	31701P	4,591
	250	70	31670P	3,196	31680P	4,363	31690P	4,611	31700P	4,591

“热磁脱扣器 TM 具有过负荷保护 (0.8--1 x In) 可调, 短路瞬时保护 (160A 以下不可调, 160A 以上 5--10 x In 可调)。”

带 STR 电子脱扣器

	A	kA	订货号 单价		订货号 单价	
			3极 (3P3t)		4极 (4P3t, 4t)	
NS100N	40	36	29772P	3,129	29782P	4,019
带电子脱扣器	100	36	29770P	3,129	29780P	4,019
STR22SE 插入式						
NS100SX	40	50	35971P	3,222	35976P	3,871
带电子脱扣器	100	50	35970P	3,222	35975P	3,871
STR22SE 插入式						
NS100H	40	70	29792P	3,474	29802P	4,495
带电子脱扣器	100	70	29790P	3,474	29800P	4,495
STR22SE 插入式						
NS160N	40	36	30773P	3,464	30783P	4,550
带电子脱扣器	100	36	30771P	3,464	30781P	4,550
STR22SE 插入式	160	36	30770P	3,464	30780P	4,550
NS 160SX	40	50	35982P	3,535	35987P	4,657
带电子脱扣器	100	50	35981P	3,535	35986P	4,657
STR22SE 插入式	160	50	35980P	3,535	35985P	4,657
NS160H	40	70	30793P	3,700	30803P	4,876
带电子脱扣器	100	70	30791P	3,700	30801P	4,876
STR22SE 插入式	160	70	30790P	3,700	30800P	4,876
NS250N	100	36	31772P	3,988	31782P	5,267
STR22SE 插入式	250	36	31770P	3,988	31780P	5,267
NS 250SX	100	50	35991P	4,096	35996P	5,424
带电子脱扣器	250	50	35990P	4,096	35995P	5,424
STR22SE 插入式						
NS250H	100	70	31792P	4,277	31802P	5,665
STR22SE 插入式	250	70	31790P	4,277	31800P	5,665

“热磁脱扣器 TM 具有过负荷保护 (0.8--1 x In) 可调, 短路瞬时保护 (160A 以下不可调, 160A 以上 5--10 x In 可调)。”

NS400, NS630

插入式完整断路器

3

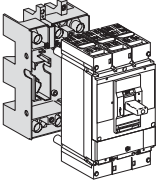

	In A	Icu kA	订货号 3极 (3P3t)	单价	订货号 4极 (4P3t, 4t)	单价
NS400N 带电子脱扣器 STR23SE	400	50	32693P	5,116	32694P	7,049
NS400H 带电子脱扣器 STR23SE	400	70	32695P	5,631	32696P	7,751
NS630N 带电子脱扣器 STR23SE	630	50	32893P	7,507	32894P	10,358
NS630H 带电子脱扣器 STR23SE	630	70	32895P	8,289	32896P	11,511
NS400N 带电子脱扣器 STR53UE (基本型)	400	50	32699P	7,205	32700P	9,137
NS400H 带电子脱扣器 STR53UE (基本型)	400	70	32701P	7,719	32702P	9,839
NS630N 带电子脱扣器 STR53UE (基本型)	630	50	32899P	9,596	32900P	12,447
NS630H 带电子脱扣器 STR53UE (基本型)	630	70	32901P	10,377	32902P	13,599

带电子脱扣器 STR53UE 具有过负荷保护 ($0.4-1 \times I_n$)，长延时时间可调。
 短路短延时保护 ($2-10 \times I_n$)，短延时延时时间可调，瞬时保护 ($> 11 \times I_n$)。

NS100, NS160, NS250

抽出式断路器

带 TMD 热磁脱扣器

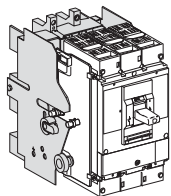

	In A	Icu kA	订货号 单价		订货号 单价		订货号 单价		订货号 单价	
			3极 (3P3t)		4极 (4P3t)		4极 (4P4t)		4极 (4P3t+N/2)	
NS 100N 带热磁脱扣器 TMD 抽出式	16	36	29635D	2,715	29645D	3,312	29655D	3,416		
	25	36	29634D	2,715	29644D	3,312	29654D	3,416		
	32	36	29637D	2,715	29647D	3,312	29657D	3,416		
	40	36	29633D	2,715	29643D	3,312	29653D	3,416		
	50	36	29636D	2,715	29646D	3,312	29656D	3,416		
	63	36	29632D	2,715	29642D	3,312	29652D	3,416		
	80	36	29631D	2,715	29641D	3,312	29651D	3,416		
	100	36	29630D	2,715	29640D	3,312	29650D	3,416		
NS 100SX 带热磁脱扣器 TMD 抽出式	16	50	35857D	2,808	35867D	3,428	35877D	3,532		
	25	50	35856D	2,808	35866D	3,428	35876D	3,532		
	32	50	35855D	2,808	35865D	3,428	35875D	3,532		
	40	50	35854D	2,808	35864D	3,428	35874D	3,532		
	50	50	35853D	2,808	35863D	3,428	35873D	3,532		
	63	50	35852D	2,808	35862D	3,428	35872D	3,532		
	80	50	35851D	2,808	35861D	3,428	35871D	3,532	35881D	3,522
	100	50	35850D	2,808	35860D	3,428	35870D	3,532	35880D	3,522
NS 100H 带热磁脱扣器 TMD 抽出式	16	70	29675D	3,060	29685D	3,788	29695D	3,892		
	25	70	29674D	3,060	29684D	3,788	29694D	3,892		
	32	70	29677D	3,060	29687D	3,788	29697D	3,892		
	40	70	29673D	3,060	29683D	3,788	29693D	3,892		
	50	70	29676D	3,060	29686D	3,788	29696D	3,892		
	63	70	29672D	3,060	29682D	3,788	29692D	3,892		
	80	70	29671D	3,060	29681D	3,788	29691D	3,892		
	100	70	29670D	3,060	29680D	3,788	29690D	3,892		
NS160N 带热磁脱扣器 TMD 抽出式	40	36	30635D	3,050	30645D	3,843	30655D	3,947		
	63	36	30634D	3,050	30644D	3,843	30654D	3,947		
	80	36	30633D	3,050	30643D	3,843	30653D	3,947	30663D	3,937
	100	36	30632D	3,050	30642D	3,843	30652D	3,947	30662D	3,937
	125	36	30631D	3,050	30641D	3,843	30651D	3,947	30661D	3,937
	160	36	30630D	3,313	30640D	4,146	30650D	4,330	30660D	4,313
NS 160SX 带热磁脱扣器 TMD 抽出式	40	50	35896D	3,121	35906D	3,950	35916D	4,054		
	63	50	35894D	3,121	35904D	3,950	35914D	4,054		
	80	50	35893D	3,121	35903D	3,950	35913D	4,054	35923D	4,044
	100	50	35892D	3,121	35902D	3,950	35912D	4,054	35922D	4,044
	125	50	35891D	3,121	35901D	3,950	35911D	4,054	35921D	4,044
	160	50	35890D	3,384	35900D	4,253	35910D	4,437	35920D	4,420
NS160H 带热磁脱扣器 TMD 抽出式	40	70	30675D	3,285	30685D	4,169	30695D	4,272		
	63	70	30674D	3,285	30684D	4,169	30694D	4,272		
	80	70	30673D	3,285	30683D	4,169	30693D	4,272	30703D	4,262
	100	70	30672D	3,285	30682D	4,169	30692D	4,272	30702D	4,262
	125	70	30671D	3,285	30681D	4,169	30691D	4,272	30701D	4,262
	160	70	30670D	3,548	30680D	4,471	30690D	4,656	30700D	4,638
NS250N 带热磁脱扣器 TMD 抽出式	40	36	31637D	3,574	31647D	4,560	31657D	4,664		
	63	36	31636D	3,574	31646D	4,560	31656D	4,664		
	80	36	31635D	3,574	31645D	4,560	31655D	4,664	31665D	4,653
	100	36	31634D	3,574	31644D	4,560	31654D	4,664	31664D	4,653
	125	36	31633D	3,574	31643D	4,560	31653D	4,664	31663D	4,653
	160	36	31632D	3,902	31642D	4,961	31652D	5,209	31662D	5,189
	200	36	31631D	3,902	31641D	4,961	31651D	5,209	31661D	5,189
	250	36	31630D	3,902	31640D	4,961	31650D	5,209	31660D	5,189
NS 250SX 带热磁脱扣器 TMD 抽出式	40	50	35938D	3,682	35948D	4,717	35958D	4,821		
	63	50	35936D	3,682	35946D	4,717	35956D	4,821		
	80	50	35935D	3,682	35945D	4,717	35955D	4,821	35965D	4,810
	100	50	35934D	3,682	35944D	4,717	35954D	4,821	35964D	4,810
	125	50	35933D	3,682	35943D	4,717	35953D	4,821	35963D	4,810
	160	50	35932D	4,011	35942D	5,118	35952D	5,366	35962D	5,346
	200	50	35931D	4,011	35941D	5,118	35951D	5,366	35961D	5,346
	250	50	35930D	4,011	35940D	5,118	35950D	5,366	35960D	5,346

NS100, NS160, NS250 抽出式断路器 (续)

3

	In A	Icu kA	订货号 3极 (3P3t)	单价	订货号 4极 (4P3t)	单价	订货号 4极 (4P4t)	单价	订货号 4极 (4P3t+N/2)	单价
NS250H	40	70	31677D	3,863	31687D	4,958	31697D	5,062		
带热磁脱扣器	63	70	31676D	3,863	31686D	4,958	31696D	5,062		
TMD 抽出式	80	70	31675D	3,863	31685D	4,958	31695D	5,062	31705D	5,052
	100	70	31674D	3,863	31684D	4,958	31694D	5,062	31704D	5,052
	125	70	31673D	3,863	31683D	4,958	31693D	5,062	31703D	5,052
	160	70	31672D	4,191	31682D	5,360	31692D	5,608	31702D	5,587
	200	70	31671D	4,191	31681D	5,360	31691D	5,608	31701D	5,587
	250	70	31670D	4,191	31680D	5,360	31690D	5,608	31700D	5,587

“过热电磁脱扣器 TMD 具有过负荷保护 (0.8---1 x In) 和短路瞬时保护 (160A 以下不可调, 160A 以上 5---10 x In 可调)。”

带 STR 电子脱扣器

	A	KA	订货号 3极 (3P3t)	单价	订货号 4极 (4P3t, 4t)	单价
NS100N	40	36	29772D	4,125	29782D	5,015
带电子脱扣器	100	36	29770D	4,125	29780D	5,015
STR22SE 抽出式						
NS100SX	40	50	35971D	4,218	35976D	5,132
带电子脱扣器	100	50	35970D	4,218	35975D	5,132
STR22SE 抽出式						
NS100H	40	70	29792D	4,470	29802D	5,492
带电子脱扣器	100	70	29790D	4,470	29800D	5,492
STR22SE 抽出式						
NS160N	40	36	30773D	4,459	30783D	5,547
带电子脱扣器	100	36	30771D	4,459	30781D	5,547
STR22SE 抽出式	160	36	30770D	4,459	30780D	5,547
NS 160SX	40	50	35982D	4,531	35987D	5,654
带电子脱扣器	100	50	35981D	4,531	35986D	5,654
STR22SE 抽出式	160	50	35980D	4,531	35985D	5,654
NS160H	40	70	30793D	4,695	30803D	5,872
带电子脱扣器	100	70	30791D	4,695	30801D	5,872
STR22SE 抽出式	160	70	30790D	4,695	30800D	5,872
NS250N	100	36	31772D	4,984	31782D	6,263
STR22SE 抽出式	250	36	31770D	4,984	31780D	6,263
NS 250SX	100	50	35991D	5,092	35996D	6,420
带电子脱扣器	250	50	35990D	5,092	35995D	6,420
STR22SE 抽出式						
NS250H	100	70	31792D	5,272	31802D	6,662
STR22SE 抽出式	250	70	31790D	5,272	31800D	6,662

“电子脱扣器 STR22SE 具有过负荷保护 (0.4---1 x In), 短路短延时保护 (2---10 x In) 和瞬时保护 (> 11 x In)。”

NS400, NS630

抽出式完整断路器

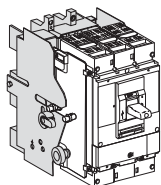

	In A	Icu kA	订货号 3极 (3P3t)	单价	订货号 4极 (4P3t, 4t)	单价
NS400N 带电子脱扣器 STR23SE	400	50	32693D	6,525	32694D	8,458
NS400H 带电子脱扣器 STR23SE	400	70	32695D	7,040	32696D	9,160
NS630N 带电子脱扣器 STR23SE	630	50	32893D	8,916	32894D	11,767
NS630H 带电子脱扣器 STR23SE	630	70	32895D	9,698	32896D	12,920
NS400N 带电子脱扣器 STR53UE (基本型)	400	50	32699D	8,614	32700D	10,546
NS400H 带电子脱扣器 STR53UE (基本型)	400	70	32701D	9,128	32702D	11,248
NS630N 带电子脱扣器 器 STR53UE (基本型)	630	50	32899D	11,005	32900D	13,856
NS630H 带电子脱扣器 STR53UE (基本型)	630	70	32901D	11,786	32902D	15,008

带电子脱扣器 STR53UE 具有过负荷保护 ($0.4\text{--}1 \times I_n$)，长延时时间可调。
 短路短延时保护 ($2\text{--}10 \times I_r$)，短延时延长时间可调，瞬时保护 ($> 11 \times I_n$)。

用于电动机保护的完整塑壳断路器 (配 MA 电磁脱扣器)

3

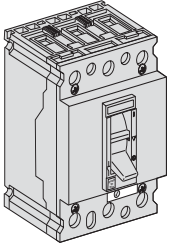

	In A	Icu kA	订货号 3 极	单价	
NS80HMA	1.5	70	28106 [®]	943	
	2.5	70	28105 [®]	943	
	6.3	70	28104 [®]	943	
	12.5	70	28103 [®]	943	
	25	70	28102 [®]	943	
	50	70	28101 [®]	1,030	
	80	70	28100 [®]	1,030	

	In A	Icu KA	订货号 3 极	单价	订货号 4 极	单价
NS100N 带电磁脱扣器 MA	2.5	36	29003MA2	729		
	6.3	36	29003MA6 [®]	729		
	12.5	36	29003MA12 [®]	729		
	25	36	29003MA25 [®]	729		
	50	36	29003MA50 [®]	729		
	100	36	29003MA100 [®]	729	29008MA100	1,108
NS100SX 带电磁脱扣器 MA	2.5	50	29006MA2	822		
	6.3	50	29006MA6	822		
	12.5	50	29006MA12	822		
	25	50	29006MA25 [®]	822		
	50	50	29006MA50	822		
	100	50	29006MA100	822	29011MA100	1,224
NS100H 带电磁脱扣器 MA	2.5	70	29004MA2	1,074		
	6.3	70	29004MA6	1,074		
	12.5	70	29004MA12 [®]	1,074		
	25	70	29004MA25 [®]	1,074		
	50	70	29004MA50 [®]	1,074		
	100	70	29004MA100 [®]	1,074	29009MA100	1,584
NS160N 带电磁脱扣器 MA	25	36	30403MA25	1,064		
	50	36	30403MA50	1,064		
	100	36	30403MA100	1,064	30408MA100	1,639
	150	36	30403MA150 [®]	1,284	30408MA150	2,010
NS 160SX 带电磁脱扣器 MA	25	50	30406MA25	1,135		
	50	50	30406MA50	1,135		
	100	50	30406MA100	1,135	30411MA100	1,746
	150	50	30406MA150	1,356	30411MA150	2,117
NS160H 带电磁脱扣器 MA	25	70	30404MA25	1,299		
	50	70	30404MA50	1,299		
	100	70	30404MA100	1,299	30409MA100	1,965
	150	70	30404MA150 [®]	1,520	30409MA150	2,336
NS250N 带电磁脱扣器 MA	100	36	31403MA100	1,588	31408MA100	2,356
	150	36	31403MA150	1,809	31408MA150	2,727
	220	36	31403MA220 [®]	1,831	31408MA220	2,764
NS 250SX 带电磁脱扣器 MA	100	50	31406MA100	1,696	31411MA100	2,513
	150	50	31406MA150	1,917	31411MA150	2,884
	220	50	31406MA220	1,939	31411MA220	2,921
NS250H 带电磁脱扣器 MA	100	70	31404MA100	1,877	31409MA100	2,754
	150	70	31404MA150	2,097	31409MA150	3,125
	220	70	31404MA220 [®]	2,119	31409MA220	3,163
NS400H 带 MA320 脱扣器	320	70	32750 [®]	3,522		
NS400L 带 MA320 脱扣器	320	150	32751	4,913		
NS630H 带 MAE500 脱扣器	500	70	32950	5,911		
NS630L 带 MAE500 脱扣器	500	150	32951	8,272		

041624



用于电动机保护的完整塑壳断路器 (续) (配 STR 电子脱扣器)

	In A	Icu kA	订货号	单价	
NS100N	40	36	29003ME40	1,728	
带电子脱扣器	50	36	29003ME50	1,728	
STR22ME	80	36	29003ME80	1,728	
	100	36	29003ME100	1,728	
NS100SX	40	50	29006ME40	1,821	
带电子脱扣器	50	50	29006ME50	1,821	
STR22ME	80	50	29006ME80	1,821	
	100	50	29006ME100	1,821	
NS100H	40	70	29004ME40	2,073	
带电子脱扣器	50	70	29004ME50	2,073	
STR22ME	80	70	29004ME80	2,073	
	100	70	29004ME100	2,073	
NS160N	40	36	30403ME40	2,063	
带电子脱扣器	50	36	30403ME50	2,063	
STR22ME	80	36	30403ME80	2,063	
	100	36	30403ME100	2,063	
	150	36	30403ME150	2,517	
NS 160SX	40	50	30406ME40	2,134	
带电子脱扣器	50	50	30406ME50	2,134	
STR22ME	80	50	30406ME80	2,134	
	100	50	30406ME100	2,134	
	150	50	30406ME150	2,589	
NS160H	40	70	30404ME40	2,298	
带电子脱扣器	50	70	30404ME50	2,298	
STR22ME	80	70	30404ME80	2,298	
	100	70	30404ME100	2,298	
	150	70	30404ME150	2,753	
NS250N	40	36	31403ME40	2,587	
带电子脱扣器	50	36	31403ME50	2,587	
STR22ME	80	36	31403ME80	2,587	
	100	36	31403ME100	2,587	
	150	36	31403ME150	3,041	
	220	36	31403ME220	3,268	
NS 250SX	40	50	31406ME40	2,695	
带电子脱扣器	50	50	31406ME50	2,695	
STR22ME	80	50	31406ME80	2,695	
	100	50	31406ME100	2,695	
	150	50	31406ME150	3,150	
	220	50	31406ME220	3,376	
NS250H	40	70	31404ME40	2,876	
带电子脱扣器	50	70	31404ME50	2,876	
STR22ME	80	70	31404ME80	2,876	
	100	70	31404ME100	2,876	
	150	70	31404ME150	3,330	
	220	70	31404ME220	3,557	
NS400N		50	32403ME	4,109	
带电子脱扣器					
STR43ME					
NS400H		70	32404ME	4,624	
带电子脱扣器					
STR43ME					
NS630N		50	32803ME	6,500	
带电子脱扣器					
STR43ME					
NS630H		70	32804ME	7,281	
带电子脱扣器					
STR43ME					

NS100, NS160, NS250, NS400, NS630 直流断路器

NS100, NS160, NS250 直流断路器

带 TMDC 热磁脱扣器

	In A	Icu kA	订货号 3 极 (3P3t)	单价	订货号 4 极 (4P3t, 4t)	单价
NS100DC	16	100	29035DC	1,841	29055DC	2,529
带 TMDC 热磁脱扣器	25	100	29034DC	1,841	29054DC	2,529
	40	100	29033DC	1,841	29053DC	2,529
	63	100	29032DC	1,841	29052DC	2,529
	80	100	29029DC	1,868	29049DC	2,544
	100	100	29028DC	1,868	29048DC	2,544
NS160DC	125	100	30436DC	3,008	30446DC	4,305
带 TMDC 热磁脱扣器	160	100	30435DC	3,008	30445DC	4,305
NS250DC	200	100	31446DC	4,013	31456DC	5,832
带 TMDC 热磁脱扣器	250	100	31445DC	4,013	31455DC	5,832

NS400, NS630 直流断路器

	In A	Icu kA	订货号 3 极	单价	订货号 4 极	单价
NS400DC MP1	400	100	32742	3,628	32745	6,413
NS400DC MP2	400	100	32743	3,628	32746	6,413
NS630DC MP1	550	100	32942	7,307	32945	9,110
NS630DC MP2	550	100	32943	7,307	32946	9,110
NS630DC MP3	550	100	32944	7,307	32947	9,110

MP 磁脱扣器脱扣电流 I_m (A) 可调节: MP1 ($I_m = 800 \sim 1600A$); MP2 ($I_m = 1250 \sim 2500A$); MP3 ($I_m = 2000 \sim 4000A$)

NS100DC NS160DC NS250DC 本体

	Icu kA	订货号 3 极 (3P)	单价	订货号 4 极 (4P)	单价
NS100DC	100	29016	1,496	29017	1,982
NS160DC	100	30416	2,370	30417	3,353
NS250DC	100	31416	3,307	31417	4,715

TM DC 热磁脱扣器

	订货号 3 极 (3P3t)	单价	订货号 4 极 (4P4t)	单价
TM80DC	29029	372	29049	562
TM100DC	29028	372	29048	562
TM125DC	30436	638	30446	952
TM160DC	30435	638	30445	952
TM200DC	31446	706	31456	1,117
TM250DC	31445	706	31455	1,117

注: < = 63A 的直流脱扣器和普通 TMD 脱扣器通用

Vigicompact NS

带漏电保护功能的完整断路器

044333



Vigicompact NS250N

	In A	Icu kA	订货号 3极 (3P3t)	单价	订货号 4极 (4P3t)	单价	订货号 4极 (4P4t)	单价	订货号 4极 (4P3t+N/2)	单价
带热磁脱扣器										
Vigicompact NS100N	16	36	29935	3,522	29945	4,234	29955	4,338		
TMD+VigiMH	25	36	29934	3,522	29944	4,234	29954	4,338		
	32	36	29937	3,522	29947	4,234	29957	4,338		
	40	36	29933	3,522	29943	4,234	29953	4,338		
	50	36	29936	3,522	29946	4,234	29956	4,338		
	63	36	29932	3,522	29942	4,234	29952	4,338		
	80	36	29931	3,522	29941C ®	2,343	29951	4,338	29961	4,440
	100	36	29930	3,522	29940C ®	2,343	29950	4,338	29960	4,440
Vigicompact NS160N	40	36	30935	3,857	30945	4,766	30955	4,870		
TMD+VigiMH	63	36	30934	3,857	30944	4,766	30954	4,870		
	80	36	30933	3,857	30943	4,766	30953	4,870	30963	4,981
	100	36	30932	3,857	30942	4,766	30952	4,870	30962	4,981
	125	36	30931	3,857	30941C ®	2,966	30951	4,870	30961	4,981
	160	36	30930	4,120	30940C ®	3,180	30950	5,253	30960	5,363
Vigicompact NS250N	40	36	31937	4,873	31947	6,203	31957	6,306		
TMD+VigiMH	63	36	31936	4,873	31946	6,203	31956	6,306		
	80	36	31935	4,873	31945	6,203	31955	6,306	31965	6,493
	100	36	31934	4,873	31944	6,203	31954	6,306	31964	6,493
	125	36	31933	4,873	31943	6,203	31953	6,306	31963	6,493
	160	36	31932	5,201	31942	6,604	31952	6,852	31962	7,035
	200	36	31931	5,201	31941C ®	3,705	31951	6,852	31961	7,035
	250	36	31930	5,201	31940C ®	3,705	31950	6,852	31960	7,035

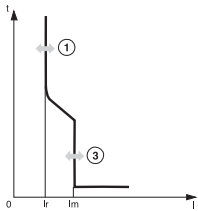

Vigicompact NS80 ~ NS250

带 STR 电子脱扣器 + VIGI 漏电模块										
	In A	Icu kA	订货号 3极 (3P3t)	单价	订货号 4极 (4P3t,4t,3t+ rN)	单价				
NS 100N	40	36	29972	4,932	29982	5,938				
带电子脱扣器 STR +VIGI MH	100	36	29970	4,932	29980	5,938				
NS 160N	40	36	30973	5,267	30983	6,469				
带电子脱扣器 STR +VIGI MH	100	36	30971	5,267	30981	6,469				
	160	36	30970	5,267	30980	6,469				
NS250N	40	36	31974	6,282	31984	7,906				
带电子脱扣器 STR +VIGI MH	100	36	31972	6,282	31982	7,906				
	250	36	31970	6,282	31980	7,906				
带电子脱扣器 STR + VIGI MB										
Vigicompact NS400N	400	50	32733	8,252	32734C ®	8,484				
Vigicompact NS630N	630	50	32933	10,643	32934C	11,215				

NS100, NS160, NS250 带电动操作机构的完整开关

带 TMD 热磁脱扣器

047313



带电动机机构的 Compact NS250N

	In A	Icu KA	订货号 3极 (3P3t)				订货号 4极 (4P3t)			
			AC220V	单价	AC380V	单价	AC220V	单价	AC380V	单价
NS 100N 带热磁脱扣器 TMD	16	36	29635MT1	3,170	29635MT2	3,170	29645MT1	3,501	29645MT2	3,501
	25	36	29634MT1	3,170	29634MT2	3,170	29644MT1	3,501	29644MT2	3,501
	32	36	29637MT1	3,170	29637MT2	3,170	29647MT1	3,501	29647MT2	3,501
	40	36	29633MT1	3,170	29633MT2	3,170	29643MT1	3,501	29643MT2	3,501
	50	36	29636MT1	3,170	29636MT2	3,170	29646MT1	3,501	29646MT2	3,501
	63	36	29632MT1	3,170	29632MT2	3,170	29642MT1	3,501	29642MT2	3,501
	80	36	29631MT1	3,170	29631MT2	3,170	29641MT1	3,501	29641MT2	3,501
	100	36	29630MT1	3,170	29630MT2	3,170	29640MT1	3,501	29640MT2	3,501
NS 100SX 带热磁脱扣器 TMD	16	50	35857MT1	3,263	35857MT2	3,263	35867MT1	3,618	35867MT2	3,618
	25	50	35856MT1	3,263	35856MT2	3,263	35866MT1	3,618	35866MT2	3,618
	32	50	35855MT1	3,263	35855MT2	3,263	35865MT1	3,618	35865MT2	3,618
	40	50	35854MT1	3,263	35854MT2	3,263	35864MT1	3,618	35864MT2	3,618
	50	50	35853MT1	3,263	35853MT2	3,263	35863MT1	3,618	35863MT2	3,618
	63	50	35852MT1	3,263	35852MT2	3,263	35862MT1	3,618	35862MT2	3,618
	80	50	35851MT1	3,263	35851MT2	3,263	35861MT1	3,618	35861MT2	3,618
	100	50	35850MT1	3,263	35850MT2	3,263	35860MT1	3,618	35860MT2	3,618
NS 100H 带热磁脱扣器 TMD	16	70	29675MT1	3,515	29675MT2	3,515	29685MT1	3,977	29685MT2	3,977
	25	70	29674MT1	3,515	29674MT2	3,515	29684MT1	3,977	29684MT2	3,977
	32	70	29677MT1	3,515	29677MT2	3,515	29687MT1	3,977	29687MT2	3,977
	40	70	29673MT1	3,515	29673MT2	3,515	29683MT1	3,977	29683MT2	3,977
	50	70	29676MT1	3,515	29676MT2	3,515	29686MT1	3,977	29686MT2	3,977
	63	70	29672MT1	3,515	29672MT2	3,515	29682MT1	3,977	29682MT2	3,977
	80	70	29671MT1	3,515	29671MT2	3,515	29681MT1	3,977	29681MT2	3,977
	100	70	29670MT1	3,515	29670MT2	3,515	29680MT1	3,977	29680MT2	3,977
NS160N 带热磁脱扣器 TMD	40	36	30635MT1	3,505	30635MT2	3,505	30645MT1	4,033	30645MT2	4,033
	63	36	30634MT1	3,505	30634MT2	3,505	30644MT1	4,033	30644MT2	4,033
	80	36	30633MT1	3,505	30633MT2	3,505	30643MT1	4,033	30643MT2	4,033
	100	36	30632MT1	3,505	30632MT2	3,505	30642MT1	4,033	30642MT2	4,033
	125	36	30631MT1	3,505	30631MT2	3,505	30641MT1	4,033	30641MT2	4,033
	160	36	30630MT1	3,768	30630MT2	3,768	30640MT1	4,335	30640MT2	4,335
NS 160SX 带热磁脱扣器 TMD	40	50	35896MT1	3,576	35896MT2	3,576	35906MT1	4,140	35906MT2	4,140
	63	50	35894MT1	3,576	35894MT2	3,576	35904MT1	4,140	35904MT2	4,140
	80	50	35893MT1	3,576	35893MT2	3,576	35903MT1	4,140	35903MT2	4,140
	100	50	35892MT1	3,576	35892MT2	3,576	35902MT1	4,140	35902MT2	4,140
	125	50	35891MT1	3,576	35891MT2	3,576	35901MT1	4,140	35901MT2	4,140
	160	50	35890MT1	3,839	35890MT2	3,839	35900MT1	4,442	35900MT2	4,442
NS160H 带热磁脱扣器 TMD	40	70	30675MT1	3,740	30675MT2	3,740	30685MT1	4,358	30685MT2	4,358
	63	70	30674MT1	3,740	30674MT2	3,740	30684MT1	4,358	30684MT2	4,358
	80	70	30673MT1	3,740	30673MT2	3,740	30683MT1	4,358	30683MT2	4,358
	100	70	30672MT1	3,740	30672MT2	3,740	30682MT1	4,358	30682MT2	4,358
	125	70	30671MT1	3,740	30671MT2	3,740	30681MT1	4,358	30681MT2	4,358
	160	70	30670MT1	4,003	30670MT2	4,003	30680MT1	4,661	30680MT2	4,661
NS250N 带热磁脱扣器 TMD	40	36	31637MT1	4,525	31637MT2	4,525	31647MT1	5,246	31647MT2	5,246
	63	36	31636MT1	4,525	31636MT2	4,525	31646MT1	5,246	31646MT2	5,246
	80	36	31635MT1	4,525	31635MT2	4,525	31645MT1	5,246	31645MT2	5,246
	100	36	31634MT1	4,525	31634MT2	4,525	31644MT1	5,246	31644MT2	5,246
	125	36	31633MT1	4,525	31633MT2	4,525	31643MT1	5,246	31643MT2	5,246
	160	36	31632MT1	4,854	31632MT2	4,854	31642MT1	5,647	31642MT2	5,647
	200	36	31631MT1	4,854	31631MT2	4,854	31641MT1	5,647	31641MT2	5,647
	250	36	31630MT1	4,854	31630MT2	4,854	31640MT1	5,647	31640MT2	5,647
NS 250SX 带热磁脱扣器 TMD	40	50	35938MT1	4,634	35938MT2	4,634	35948MT1	5,403	35948MT2	5,403
	63	50	35936MT1	4,634	35936MT2	4,634	35946MT1	5,403	35946MT2	5,403
	80	50	35935MT1	4,634	35935MT2	4,634	35945MT1	5,403	35945MT2	5,403
	100	50	35934MT1	4,634	35934MT2	4,634	35944MT1	5,403	35944MT2	5,403
	125	50	35933MT1	4,634	35933MT2	4,634	35943MT1	5,403	35943MT2	5,403
	160	50	35932MT1	4,962	35932MT2	4,962	35942MT1	5,804	35942MT2	5,804
	200	50	35931MT1	4,962	35931MT2	4,962	35941MT1	5,804	35941MT2	5,804
	250	50	35930MT1	4,962	35930MT2	4,962	35940MT1	5,804	35940MT2	5,804
NS250H 带热磁脱扣器 TMD	40	70	31677MT1	4,814	31677MT2	4,814	31687MT1	5,644	31687MT2	5,644
	63	70	31676MT1	4,814	31676MT2	4,814	31686MT1	5,644	31686MT2	5,644
	80	70	31675MT1	4,814	31675MT2	4,814	31685MT1	5,644	31685MT2	5,644
	100	70	31674MT1	4,814	31674MT2	4,814	31684MT1	5,644	31684MT2	5,644
	125	70	31673MT1	4,814	31673MT2	4,814	31683MT1	5,644	31683MT2	5,644
	160	70	31672MT1	5,143	31672MT2	5,143	31682MT1	6,045	31682MT2	6,045
	200	70	31671MT1	5,143	31671MT2	5,143	31681MT1	6,045	31681MT2	6,045
	250	70	31670MT1	5,143	31670MT2	5,143	31680MT1	6,045	31680MT2	6,045

NS100, NS160, NS250

带电动操作机构的完整开关 (续)

带电动操作机构的其他开关 (4P3T+N/2)

	In A	Icu kA	订货号 单价		订货号 单价	
			4极 (4P3t+N/2) AC220V		4极 (4P3t+N/2) AC380V	
NS 160N	80	36	30663MT1	4,126	30663MT2	4,126
带热磁脱扣器	100	36	30662MT1	4,126	30662MT2	4,126
	125	36	30661MT1	4,126	30661MT2	4,126
	160	36	30660MT1	4,502	30660MT2	4,502
NS 160SX	80	50	35923MT1	4,233	35923MT2	4,233
带热磁脱扣器	100	50	35922MT1	4,233	35922MT2	4,233
	125	50	35921MT1	4,233	35921MT2	4,233
	160	50	35920MT1	4,609	35920MT2	4,609
NS 160H	80	70	30703MT1	4,452	30703MT2	4,452
带热磁脱扣器	100	70	30702MT1	4,452	30702MT2	4,452
	125	70	30701MT1	4,452	30701MT2	4,452
	160	70	30700MT1	4,827	30700MT2	4,827
NS 250N	80	36	31665MT1	5,339	31665MT2	5,339
带热磁脱扣器	100	36	31664MT1	5,339	31664MT2	5,339
	125	36	31663MT1	5,339	31663MT2	5,339
	160	36	31662MT1	5,875	31662MT2	5,875
	200	36	31661MT1	5,875	31661MT2	5,875
	250	36	31660MT1	5,875	31660MT2	5,875
NS 250SX	80	50	35965MT1	5,496	35965MT2	5,496
带热磁脱扣器	100	50	35964MT1	5,496	35964MT2	5,496
	125	50	35963MT1	5,496	35963MT2	5,496
	160	50	35962MT1	6,032	35962MT2	6,032
	200	50	35961MT1	6,032	35961MT2	6,032
	250	50	35960MT1	6,032	35960MT2	6,032
NS 250H	80	70	31705MT1	5,737	31705MT2	5,737
带热磁脱扣器	100	70	31704MT1	5,737	31704MT2	5,737
	125	70	31703MT1	5,737	31703MT2	5,737
	160	70	31702MT1	6,273	31702MT2	6,273
	200	70	31701MT1	6,273	31701MT2	6,273
	250	70	31700MT1	6,273	31700MT2	6,273

“热磁脱扣器 TMD 具有过负荷保护 (0.8--1 x In) 和短路瞬时保护 (160A 以下不可调, 160A 以上 5--10 x In 可调)”

带 STR 电子脱扣器

	A	kA	订货号				订货号			
			3极 (3P3t)		4极 (4P3t,4t)		3极 (3P3t)		4极 (4P3t,4t)	
			AC220V	单价	AC380V	单价	AC220V	单价	AC380V	单价
NS100N	40	36	29772MT1	4,580	29772MT2	4,580	29782MT1	5,205	29782MT2	5,205
带电子脱扣器	100	36	29770MT1	4,580	29770MT2	4,580	29780MT1	5,205	29780MT2	5,205
STR22SE										
NS100SX	40	50	35971MT1	4,673	35971MT2	4,673	35976MT1	5,321	35976MT2	5,321
带电子脱扣器	100	50	35970MT1	4,673	35970MT2	4,673	35975MT1	5,321	35975MT2	5,321
STR22SE										
NS100H	40	70	29792MT1	4,925	29792MT2	4,925	29802MT1	5,681	29802MT2	5,681
带电子脱扣器	100	70	29790MT1	4,925	29790MT2	4,925	29800MT1	5,681	29800MT2	5,681
STR22SE										
NS160N	40	36	30773MT1	4,914	30773MT2	4,914	30783MT1	5,736	30783MT2	5,736
带电子脱扣器	100	36	30771MT1	4,914	30771MT2	4,914	30781MT1	5,736	30781MT2	5,736
STR22SE	160	36	30770MT1	4,914	30770MT2	4,914	30780MT1	5,736	30780MT2	5,736
NS 160SX	40	50	35982MT1	4,986	35982MT2	4,986	35987MT1	5,843	35987MT2	5,843
带电子脱扣器	100	50	35981MT1	4,986	35981MT2	4,986	35986MT1	5,843	35986MT2	5,843
STR22SE	160	50	35980MT1	4,986	35980MT2	4,986	35985MT1	5,843	35985MT2	5,843
NS160H	40	70	30793MT1	5,150	30793MT2	5,150	30803MT1	6,062	30803MT2	6,062
带电子脱扣器	100	70	30791MT1	5,150	30791MT2	5,150	30801MT1	6,062	30801MT2	6,062
STR22SE	160	70	30790MT1	5,150	30790MT2	5,150	30800MT1	6,062	30800MT2	6,062
NS250N	100	36	31772MT1	5,935	31772MT2	5,935	31782MT1	6,949	31782MT2	6,949
带电子脱扣器	250	36	31770MT1	5,935	31770MT2	5,935	31780MT1	6,949	31780MT2	6,949
STR22SE										
NS 250SX	100	50	35991MT1	6,043	35991MT2	6,043	35996MT1	7,106	35996MT2	7,106
带电子脱扣器	250	50	35990MT1	6,043	35990MT2	6,043	35995MT1	7,106	35995MT2	7,106
STR22SE										
NS250H	100	70	31792MT1	6,224	31792MT2	6,224	31802MT1	7,347	31802MT2	7,347
带电子脱扣器	250	70	31790MT1	6,224	31790MT2	6,224	31800MT1	7,347	31800MT2	7,347
STR22SE										

“电子脱扣器 STR22SE 具有过负荷保护 (0.4--1 x In), 短路电流保护 (2--10 x Ir) 和瞬时保护 (> 11 x In)”。

NS400, NS630 带电动操作机构的完整开关

3

047313



	In A	Icu kA	3 极 控制电压	订货号	单价	4 极 (4P3t, 4t) 控制电压	订货号	单价
NS400N 带电子脱扣器 STR23SE	400	50	AC220V	32693MT1	8,285	AC220V	32694MT1	9,521
			AC380V	32693MT2	8,285	AC380V	32694MT2	9,521
NS400H 带电子脱扣器 STR23SE	400	70	AC220V	32695MT1	8,800	AC220V	32696MT1	10,223
			AC380V	32695MT2	8,800	AC380V	32696MT2	10,223
NS630N 带电子脱扣器 STR23SE	630	50	AC220V	32893MT1	11,068	AC220V	32894MT1	13,222
			AC380V	32893MT2	11,068	AC380V	32894MT2	13,222
NS630H 带电子脱扣器 STR23SE	630	70	AC220V	32895MT1	11,849	AC220V	32896MT1	14,374
			AC380V	32895MT2	11,849	AC380V	32896MT2	14,374
NS400N 带电子脱扣器 STR53UE (基本型)	400	50	AC220V	32699MT1	10,374	AC220V	32700MT1	11,609
			AC380V	32699MT2	10,374	AC380V	32700MT2	11,609
NS400H 带电子脱扣器 STR53UE (基本型)	400	70	AC220V	32701MT1	10,889	AC220V	32702MT1	12,311
			AC380V	32701MT2	10,889	AC380V	32702MT2	12,311
NS630N 带电子脱扣器 STR53UE (基本型)	630	50	AC220V	32899MT1	13,156	AC220V	32900MT1	15,310
			AC380V	32899MT2	13,156	AC380V	32900MT2	15,310
NS630H 带电子脱扣器 STR53UE (基本型)	630	70	AC220V	32901MT1	13,937	AC220V	32902MT1	16,462
			AC380V	32901MT2	13,937	AC380V	32902MT2	16,462

带电子脱扣器

带电子脱扣器 STR53UE 是基本型，不带通讯。具有过负荷保护 (0.4--1 x In)，长延时时间可调。
短路电流保护 (2--10 x In)，短延时延时间可调，瞬时保护 (> 11 x In)。

NS100, NS160, NS250

带 BA 控制单元完整双电源自动转换系统

	In A	Icu KA	订货号 3 极 (3P3t)				订货号 4 极 (4P3t)			
			BA AC220V	单价	BA AC380V	单价	BA AC220V	单价	BA AC380V	单价
NS 100N	16	36	29635ATS1	17,755	29635ATS2	17,755	29645ATS1	18,417	29645ATS2	18,417
带热磁脱扣器	25	36	29634ATS1	17,755	29634ATS2	17,755	29644ATS1	18,417	29644ATS2	18,417
TMD	32	36	29637ATS1	17,755	29637ATS2	17,755	29647ATS1	18,417	29647ATS2	18,417
BA 控制单元	40	36	29633ATS1	17,755	29633ATS2	17,755	29643ATS1	18,417	29643ATS2	18,417
	50	36	29636ATS1	17,755	29636ATS2	17,755	29646ATS1	18,417	29646ATS2	18,417
	63	36	29632ATS1	17,755	29632ATS2	17,755	29642ATS1	18,417	29642ATS2	18,417
	80	36	29631ATS1	17,755	29631ATS2	17,755	29641ATS1	18,417	29641ATS2	18,417
	100	36	29630ATS1	17,755	29630ATS2	17,755	29640ATS1	18,417	29640ATS2	18,417
NS 100SX	16	50	35857ATS1	17,941	35857ATS2	17,941	35867ATS1	18,649	35867ATS2	18,649
带热磁脱扣器	25	50	35856ATS1	17,941	35856ATS2	17,941	35866ATS1	18,649	35866ATS2	18,649
TMD	32	50	35855ATS1	17,941	35855ATS2	17,941	35865ATS1	18,649	35865ATS2	18,649
BA 控制单元	40	50	35854ATS1	17,941	35854ATS2	17,941	35864ATS1	18,649	35864ATS2	18,649
	50	50	35853ATS1	17,941	35853ATS2	17,941	35863ATS1	18,649	35863ATS2	18,649
	63	50	35852ATS1	17,941	35852ATS2	17,941	35862ATS1	18,649	35862ATS2	18,649
	80	50	35851ATS1	17,941	35851ATS2	17,941	35861ATS1	18,649	35861ATS2	18,649
	100	50	35850ATS1	17,941	35850ATS2	17,941	35860ATS1	18,649	35860ATS2	18,649
NS 100H	16	70	29675ATS1	18,445	29675ATS2	18,445	29685ATS1	19,369	29685ATS2	19,369
带热磁脱扣器	25	70	29674ATS1	18,445	29674ATS2	18,445	29684ATS1	19,369	29684ATS2	19,369
TMD	32	70	29677ATS1	18,445	29677ATS2	18,445	29687ATS1	19,369	29687ATS2	19,369
BA 控制单元	40	70	29673ATS1	18,445	29673ATS2	18,445	29683ATS1	19,369	29683ATS2	19,369
	50	70	29676ATS1	18,445	29676ATS2	18,445	29686ATS1	19,369	29686ATS2	19,369
	63	70	29672ATS1	18,445	29672ATS2	18,445	29682ATS1	19,369	29682ATS2	19,369
	80	70	29671ATS1	18,445	29671ATS2	18,445	29681ATS1	19,369	29681ATS2	19,369
	100	70	29670ATS1	18,445	29670ATS2	18,445	29680ATS1	19,369	29680ATS2	19,369
NS160N	40	36	30635ATS1	18,423	30635ATS2	18,423	30645ATS1	19,479	30645ATS2	19,479
带热磁脱扣器	63	36	30634ATS1	18,423	30634ATS2	18,423	30644ATS1	19,479	30644ATS2	19,479
TMD	80	36	30633ATS1	18,423	30633ATS2	18,423	30643ATS1	19,479	30643ATS2	19,479
	100	36	30632ATS1	18,423	30632ATS2	18,423	30642ATS1	19,479	30642ATS2	19,479
	125	36	30631ATS1	18,423	30631ATS2	18,423	30641ATS1	19,479	30641ATS2	19,479
	160	36	30630ATS1	18,951	30630ATS2	18,951	30640ATS1	20,085	30640ATS2	20,085
NS 160SX	40	50	35896ATS1	18,567	35896ATS2	18,567	35906ATS1	19,693	35906ATS2	19,693
带热磁脱扣器	63	50	35894ATS1	18,567	35894ATS2	18,567	35904ATS1	19,693	35904ATS2	19,693
TMD	80	50	35893ATS1	18,567	35893ATS2	18,567	35903ATS1	19,693	35903ATS2	19,693
	100	50	35892ATS1	18,567	35892ATS2	18,567	35902ATS1	19,693	35902ATS2	19,693
	125	50	35891ATS1	18,567	35891ATS2	18,567	35901ATS1	19,693	35901ATS2	19,693
	160	50	35890ATS1	19,093	35890ATS2	19,093	35900ATS1	20,299	35900ATS2	20,299
NS160H	40	70	30675ATS1	18,895	30675ATS2	18,895	30685ATS1	20,131	30685ATS2	20,131
带热磁脱扣器	63	70	30674ATS1	18,895	30674ATS2	18,895	30684ATS1	20,131	30684ATS2	20,131
TMD	80	70	30673ATS1	18,895	30673ATS2	18,895	30683ATS1	20,131	30683ATS2	20,131
	100	70	30672ATS1	18,895	30672ATS2	18,895	30682ATS1	20,131	30682ATS2	20,131
	125	70	30671ATS1	18,895	30671ATS2	18,895	30681ATS1	20,131	30681ATS2	20,131
	160	70	30670ATS1	19,421	30670ATS2	19,421	30680ATS1	20,735	30680ATS2	20,735
NS250N	40	36	31637ATS1	20,465	31637ATS2	20,465	31647ATS1	21,905	31647ATS2	21,905
带热磁脱扣器	63	36	31636ATS1	20,465	31636ATS2	20,465	31646ATS1	21,905	31646ATS2	21,905
TMD	80	36	31635ATS1	20,465	31635ATS2	20,465	31645ATS1	21,905	31645ATS2	21,905
	100	36	31634ATS1	20,465	31634ATS2	20,465	31644ATS1	21,905	31644ATS2	21,905
	125	36	31633ATS1	20,465	31633ATS2	20,465	31643ATS1	21,905	31643ATS2	21,905
	160	36	31632ATS1	21,121	31632ATS2	21,121	31642ATS1	22,707	31642ATS2	22,707
	200	36	31631ATS1	21,121	31631ATS2	21,121	31641ATS1	22,707	31641ATS2	22,707
	250	36	31630ATS1	21,121	31630ATS2	21,121	31640ATS1	22,707	31640ATS2	22,707
NS 250SX	40	50	35938ATS1	20,681	35938ATS2	20,681	35948ATS1	22,219	35948ATS2	22,219
带热磁脱扣器	63	50	35936ATS1	20,681	35936ATS2	20,681	35946ATS1	22,219	35946ATS2	22,219
TMD	80	50	35935ATS1	20,681	35935ATS2	20,681	35945ATS1	22,219	35945ATS2	22,219
	100	50	35934ATS1	20,681	35934ATS2	20,681	35944ATS1	22,219	35944ATS2	22,219
	125	50	35933ATS1	20,681	35933ATS2	20,681	35943ATS1	22,219	35943ATS2	22,219
	160	50	35932ATS1	21,337	35932ATS2	21,337	35942ATS1	23,021	35942ATS2	23,021
	200	50	35931ATS1	21,337	35931ATS2	21,337	35941ATS1	23,021	35941ATS2	23,021
	250	50	35930ATS1	21,337	35930ATS2	21,337	35940ATS1	23,021	35940ATS2	23,021
NS250H	40	70	31677ATS1	21,041	31677ATS2	21,041	31687ATS1	22,701	31687ATS2	22,701
带热磁脱扣器	63	70	31676ATS1	21,041	31676ATS2	21,041	31686ATS1	22,701	31686ATS2	22,701
TMD	80	70	31675ATS1	21,041	31675ATS2	21,041	31685ATS1	22,701	31685ATS2	22,701
	100	70	31674ATS1	21,041	31674ATS2	21,041	31684ATS1	22,701	31684ATS2	22,701
	125	70	31673ATS1	21,041	31673ATS2	21,041	31683ATS1	22,701	31683ATS2	22,701
	160	70	31672ATS1	21,699	31672ATS2	21,699	31682ATS1	23,505	31682ATS2	23,505
	200	70	31671ATS1	21,699	31671ATS2	21,699	31681ATS1	23,505	31681ATS2	23,505
	250	70	31670ATS1	21,699	31670ATS2	21,699	31680ATS1	23,505	31680ATS2	23,505

NS100, NS160, NS250

带 BA 控制单元完整双电源 自动转换系统 (续)

电源转换系统 ATS 其他产品 (4P3T+N/2)

	In A	Icu kA	订货号 单价		订货号 单价	
			4 极 (4P3t+N/2) AC220V		4 极 (4P3t+N/2) AC380V	
BA 控制器						
NS 160N	80	36	30663ATS1	19,667	30663ATS2	19,667
带热磁脱扣器	100	36	30662ATS1	19,667	30662ATS2	19,667
	125	36	30661ATS1	19,667	30661ATS2	19,667
	160	36	30660ATS1	20,419	30660ATS2	20,419
NS 160SX	80	50	35923ATS1	19,881	35923ATS2	19,881
带热磁脱扣器	100	50	35922ATS1	19,881	35922ATS2	19,881
	125	50	35921ATS1	19,881	35921ATS2	19,881
	160	50	35920ATS1	20,633	35920ATS2	20,633
NS 160H	80	70	30703ATS1	20,317	30703ATS2	20,317
带热磁脱扣器	100	70	30702ATS1	20,317	30702ATS2	20,317
	125	70	30701ATS1	20,317	30701ATS2	20,317
	160	70	30700ATS1	21,069	30700ATS2	21,069
NS 250N	80	36	31665ATS1	22,091	31665ATS2	22,091
带热磁脱扣器	100	36	31664ATS1	22,091	31664ATS2	22,091
	125	36	31663ATS1	22,091	31663ATS2	22,091
	160	36	31662ATS1	23,163	31662ATS2	23,163
	200	36	31661ATS1	23,163	31661ATS2	23,163
	250	36	31660ATS1	23,163	31660ATS2	23,163
NS 250SX	80	50	35965ATS1	22,405	35965ATS2	22,405
带热磁脱扣器	100	50	35964ATS1	22,405	35964ATS2	22,405
	125	50	35963ATS1	22,405	35963ATS2	22,405
	160	50	35962ATS1	23,477	35962ATS2	23,477
	200	50	35961ATS1	23,477	35961ATS2	23,477
	250	50	35960ATS1	23,477	35960ATS2	23,477
NS 250H	80	70	31705ATS1	22,889	31705ATS2	22,889
带热磁脱扣器	100	70	31704ATS1	22,889	31704ATS2	22,889
	125	70	31703ATS1	22,889	31703ATS2	22,889
	160	70	31702ATS1	23,959	31702ATS2	23,959
	200	70	31701ATS1	23,959	31701ATS2	23,959
	250	70	31700ATS1	23,959	31700ATS2	23,959

“热磁脱扣器 TMD 具有过负荷保护 (0.8--1 x In) 和短路瞬时保护 (160A 以下不可调, 160A 以上 5--10 x In 可调)”

NS100, NS160, NS250

带 BA 控制单元完整双电源自动转换系统 (续)

带 STR 电子脱扣器

	In A	Icu kA	订货号 3 极 (3P3t)				订货号 4 极 (4P3t, 4t)			
			BA AC220V	单价	BA AC380V	单价	BA AC220V	单价	BA AC380V	单价
NS100N	40	36	29772ATS1	20,575	29772ATS2	20,575	29782ATS1	21,823	29782ATS2	21,823
带电子脱扣器	100	36	29770ATS1	20,575	29770ATS2	20,575	29780ATS1	21,823	29780ATS2	21,823
STR22SE										
NS100SX	40	50	35971ATS1	20,759	35971ATS2	20,759	35976ATS1	22,057	35976ATS2	22,057
带电子脱扣器	100	50	35970ATS1	20,759	35970ATS2	20,759	35975ATS1	22,057	35975ATS2	22,057
STR22SE										
NS100H	40	70	29792ATS1	21,263	29792ATS2	21,263	29802ATS1	22,777	29802ATS2	22,777
带电子脱扣器	100	70	29790ATS1	21,263	29790ATS2	21,263	29800ATS1	22,777	29800ATS2	22,777
STR22SE										
NS160N	40	36	30773ATS1	21,243	30773ATS2	21,243	30783ATS1	22,887	30783ATS2	22,887
带电子脱扣器	100	36	30771ATS1	21,243	30771ATS2	21,243	30781ATS1	22,887	30781ATS2	22,887
STR22SE	160	36	30770ATS1	21,243	30770ATS2	21,243	30780ATS1	22,887	30780ATS2	22,887
NS 160SX	40	50	35982ATS1	21,387	35982ATS2	21,387	35987ATS1	23,101	35987ATS2	23,101
带电子脱扣器	100	50	35981ATS1	21,387	35981ATS2	21,387	35986ATS1	23,101	35986ATS2	23,101
STR22SE	160	50	35980ATS1	21,387	35980ATS2	21,387	35985ATS1	23,101	35985ATS2	23,101
NS160H	40	70	30793ATS1	21,715	30793ATS2	21,715	30803ATS1	23,537	30803ATS2	23,537
带电子脱扣器	100	70	30791ATS1	21,715	30791ATS2	21,715	30801ATS1	23,537	30801ATS2	23,537
STR22SE	160	70	30790ATS1	21,715	30790ATS2	21,715	30800ATS1	23,537	30800ATS2	23,537
NS250N	100	36	31772ATS1	23,283	31772ATS2	23,283	31782ATS1	25,311	31782ATS2	25,311
STR22SE	250	36	31770ATS1	23,283	31770ATS2	23,283	31780ATS1	25,311	31780ATS2	25,311
NS 250SX	100	50	35991ATS1	23,501	35991ATS2	23,501	35996ATS1	25,625	35996ATS2	25,625
STR22SE	250	50	35990ATS1	23,501	35990ATS2	23,501	35995ATS1	25,625	35995ATS2	25,625
NS250H	100	70	31792ATS1	23,861	31792ATS2	23,861	31802ATS1	26,109	31802ATS2	26,109
STR22SE	250	70	31790ATS1	23,861	31790ATS2	23,861	31800ATS1	26,109	31800ATS2	26,109

“电子脱扣器 STR22SE 具有过负荷保护 (0.4--1 x In)，短路电流保护 (2--10 x Ir) 和瞬时保护 (> 11 x In)”

注:

表中所列 ATS 的订货号是代表一套完整的 ATS 电源转换系统, 包括:

- 2 台塑壳断路器
- 2 个电动操作机构
- 4 个辅助开关
- 1 个安装底板
- 1 个 IVE 模块
- 1 个 ACP 底座
- 1 个 BA 控制单元

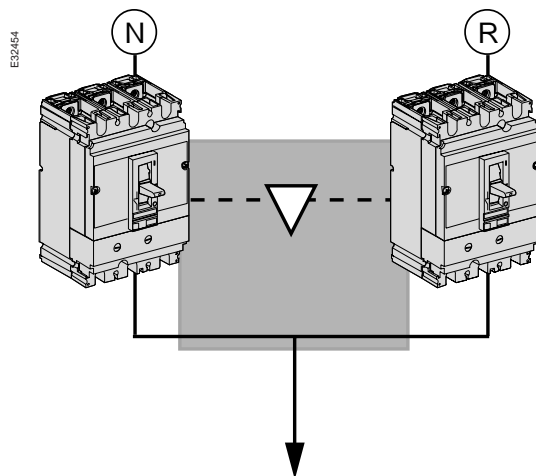

NS400, NS630

带 BA 控制器完整双电源自动转换系统

3

	In A	Icu KA	3 极 控制电压	订货号	单价	4 极 控制电压	订货号	单价
NS400N 带电子脱扣器 STR23SE BA 控制单元	400	50	AC220V	32693ATS1	29,122	AC220V	32694ATS1	31,594
			AC380V	32693ATS2	29,122	AC380V	32694ATS2	31,594
NS400H 带电子脱扣器 STR23SE BA 控制单元	400	70	AC220V	32695ATS1	30,152	AC220V	32696ATS1	32,998
			AC380V	32695ATS2	30,152	AC380V	32696ATS2	32,998
NS630N 带电子脱扣器 STR23SE BA 控制单元	630	50	AC220V	32893ATS1	34,686	AC220V	32894ATS1	38,994
			AC380V	32893ATS2	34,686	AC380V	32894ATS2	38,994
NS630H 带电子脱扣器 STR23SE BA 控制单元	630	70	AC220V	32895ATS1	36,248	AC220V	32896ATS1	41,298
			AC380V	32895ATS2	36,248	AC380V	32896ATS2	41,298
NS400N 带电子脱扣器 STR53UE (基本型) BA 控制单元	400	50	AC220V	32699ATS1	33,298	AC220V	32700ATS1	35,770
			AC380V	32699ATS2	33,298	AC380V	32700ATS2	35,770
NS400H 带电子脱扣器 STR53UE (基本型) BA 控制单元	400	70	AC220V	32701ATS1	34,328	AC220V	32702ATS1	37,174
			AC380V	32701ATS2	34,328	AC380V	32702ATS2	37,174
NS630N 带电子脱扣器 STR53UE (基本型) BA 控制单元	630	50	AC220V	32899ATS1	38,862	AC220V	32900ATS1	43,170
			AC380V	32899ATS2	38,862	AC380V	32900ATS2	43,170
NS630H 带电子脱扣器 STR53UE (基本型) BA 控制单元	630	70	AC220V	32901ATS1	40,426	AC220V	32902ATS1	45,476
			AC380V	32901ATS2	40,426	AC380V	32902ATS2	45,476

带电子脱扣器 STR53UE 具有过负荷保护 (0.4--1 x In), 长延时时间可调。
 短路短延时保护 (2--10 x Ir), 短延时延时间可调, 瞬时保护 (> 11 x In)。

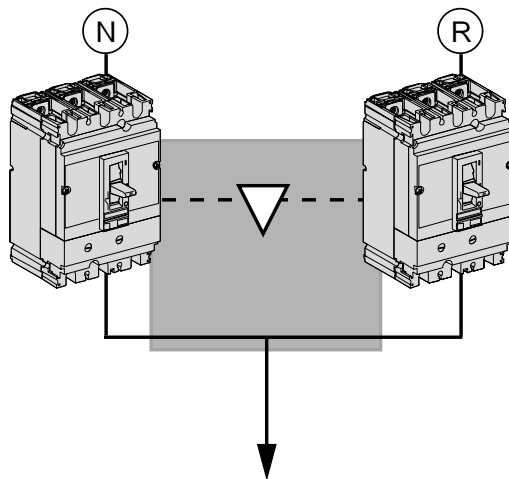

注:
 表中所列 ATS 的订货号是代表一套完整的 ATS 电源转换系统, 包括:
 2 台塑壳断路器
 2 个电动操作机构
 4 个辅助开关
 1 个安装底板
 1 个 IVE 模块
 1 个 ACP 底座
 1 个 BA 控制单元

NS100, NS160, NS250

带 UA 控制单元完整双电源 自动转换系统

3

	In A	Icu KA	订货号 3 极 (3P3t)				订货号 4 极 (4P3t)			
			UA AC220V	单价	UA AC380V	单价	UA AC220V	单价	UA AC380V	单价
NS 100N	16	36	29635ATS3	20,027	29635ATS4	20,027	29645ATS3	20,689	29645ATS4	20,689
带热磁脱扣器	25	36	29634ATS3	20,027	29634ATS4	20,027	29644ATS3	20,689	29644ATS4	20,689
TMD	32	36	29637ATS3	20,027	29637ATS4	20,027	29647ATS3	20,689	29647ATS4	20,689
UA 控制单元	40	36	29633ATS3	20,027	29633ATS4	20,027	29643ATS3	20,689	29643ATS4	20,689
	50	36	29636ATS3	20,027	29636ATS4	20,027	29646ATS3	20,689	29646ATS4	20,689
	63	36	29632ATS3	20,027	29632ATS4	20,027	29642ATS3	20,689	29642ATS4	20,689
	80	36	29631ATS3	20,027	29631ATS4	20,027	29641ATS3	20,689	29641ATS4	20,689
	100	36	29630ATS3	20,027	29630ATS4	20,027	29640ATS3	20,689	29640ATS4	20,689
NS 100SX	16	50	35857ATS3	20,213	35857ATS4	20,213	35867ATS3	20,921	35867ATS4	20,921
带热磁脱扣器	25	50	35856ATS3	20,213	35856ATS4	20,213	35866ATS3	20,921	35866ATS4	20,921
TMD	32	50	35855ATS3	20,213	35855ATS4	20,213	35865ATS3	20,921	35865ATS4	20,921
UA 控制单元	40	50	35854ATS3	20,213	35854ATS4	20,213	35864ATS3	20,921	35864ATS4	20,921
	50	50	35853ATS3	20,213	35853ATS4	20,213	35863ATS3	20,921	35863ATS4	20,921
	63	50	35852ATS3	20,213	35852ATS4	20,213	35862ATS3	20,921	35862ATS4	20,921
	80	50	35851ATS3	20,213	35851ATS4	20,213	35861ATS3	20,921	35861ATS4	20,921
	100	50	35850ATS3	20,213	35850ATS4	20,213	35860ATS3	20,921	35860ATS4	20,921
NS 100H	16	70	29675ATS3	20,717	29675ATS4	20,717	29685ATS3	21,641	29685ATS4	21,641
带热磁脱扣器	25	70	29674ATS3	20,717	29674ATS4	20,717	29684ATS3	21,641	29684ATS4	21,641
TMD	32	70	29677ATS3	20,717	29677ATS4	20,717	29687ATS3	21,641	29687ATS4	21,641
UA 控制单元	40	70	29673ATS3	20,717	29673ATS4	20,717	29683ATS3	21,641	29683ATS4	21,641
	50	70	29676ATS3	20,717	29676ATS4	20,717	29686ATS3	21,641	29686ATS4	21,641
	63	70	29672ATS3	20,717	29672ATS4	20,717	29682ATS3	21,641	29682ATS4	21,641
	80	70	29671ATS3	20,717	29671ATS4	20,717	29681ATS3	21,641	29681ATS4	21,641
	100	70	29670ATS3	20,717	29670ATS4	20,717	29680ATS3	21,641	29680ATS4	21,641
NS160N	40	36	30635ATS3	20,695	30635ATS4	20,695	30645ATS3	21,751	30645ATS4	21,751
带热磁脱扣器	63	36	30634ATS3	20,695	30634ATS4	20,695	30644ATS3	21,751	30644ATS4	21,751
TMD	80	36	30633ATS3	20,695	30633ATS4	20,695	30643ATS3	21,751	30643ATS4	21,751
	100	36	30632ATS3	20,695	30632ATS4	20,695	30642ATS3	21,751	30642ATS4	21,751
	125	36	30631ATS3	20,695	30631ATS4	20,695	30641ATS3	21,751	30641ATS4	21,751
	160	36	30630ATS3	21,223	30630ATS4	21,223	30640ATS3	22,357	30640ATS4	22,357
NS 160SX	40	50	35896ATS3	20,839	35896ATS4	20,839	35906ATS3	21,965	35906ATS4	21,965
带热磁脱扣器	63	50	35894ATS3	20,839	35894ATS4	20,839	35904ATS3	21,965	35904ATS4	21,965
TMD	80	50	35893ATS3	20,839	35893ATS4	20,839	35903ATS3	21,965	35903ATS4	21,965
	100	50	35892ATS3	20,839	35892ATS4	20,839	35902ATS3	21,965	35902ATS4	21,965
	125	50	35891ATS3	20,839	35891ATS4	20,839	35901ATS3	21,965	35901ATS4	21,965
	160	50	35890ATS3	21,365	35890ATS4	21,365	35900ATS3	22,571	35900ATS4	22,571
NS160H	40	70	30675ATS3	21,167	30675ATS4	21,167	30685ATS3	22,403	30685ATS4	22,403
带热磁脱扣器	63	70	30674ATS3	21,167	30674ATS4	21,167	30684ATS3	22,403	30684ATS4	22,403
TMD	80	70	30673ATS3	21,167	30673ATS4	21,167	30683ATS3	22,403	30683ATS4	22,403
	100	70	30672ATS3	21,167	30672ATS4	21,167	30682ATS3	22,403	30682ATS4	22,403
	125	70	30671ATS3	21,167	30671ATS4	21,167	30681ATS3	22,403	30681ATS4	22,403
	160	70	30670ATS3	21,693	30670ATS4	21,693	30680ATS3	23,007	30680ATS4	23,007
NS250N	40	36	31637ATS3	22,737	31637ATS4	22,737	31647ATS3	24,177	31647ATS4	24,177
带热磁脱扣器	63	36	31636ATS3	22,737	31636ATS4	22,737	31646ATS3	24,177	31646ATS4	24,177
TMD	80	36	31635ATS3	22,737	31635ATS4	22,737	31645ATS3	24,177	31645ATS4	24,177
	100	36	31634ATS3	22,737	31634ATS4	22,737	31644ATS3	24,177	31644ATS4	24,177
	125	36	31633ATS3	22,737	31633ATS4	22,737	31643ATS3	24,177	31643ATS4	24,177
	160	36	31632ATS3	23,393	31632ATS4	23,393	31642ATS3	24,979	31642ATS4	24,979
	200	36	31631ATS3	23,393	31631ATS4	23,393	31641ATS3	24,979	31641ATS4	24,979
	250	36	31630ATS3	23,393	31630ATS4	23,393	31640ATS3	24,979	31640ATS4	24,979
NS 250SX	40	50	35938ATS3	22,953	35938ATS4	22,953	35948ATS3	24,491	35948ATS4	24,491
带热磁脱扣器	63	50	35936ATS3	22,953	35936ATS4	22,953	35946ATS3	24,491	35946ATS4	24,491
TMD	80	50	35935ATS3	22,953	35935ATS4	22,953	35945ATS3	24,491	35945ATS4	24,491
	100	50	35934ATS3	22,953	35934ATS4	22,953	35944ATS3	24,491	35944ATS4	24,491
	125	50	35933ATS3	22,953	35933ATS4	22,953	35943ATS3	24,491	35943ATS4	24,491
	160	50	35932ATS3	23,609	35932ATS4	23,609	35942ATS3	25,293	35942ATS4	25,293
	200	50	35931ATS3	23,609	35931ATS4	23,609	35941ATS3	25,293	35941ATS4	25,293
	250	50	35930ATS3	23,609	35930ATS4	23,609	35940ATS3	25,293	35940ATS4	25,293
NS250H	40	70	31677ATS3	23,313	31677ATS4	23,313	31687ATS3	24,973	31687ATS4	24,973
带热磁脱扣器	63	70	31676ATS3	23,313	31676ATS4	23,313	31686ATS3	24,973	31686ATS4	24,973
TMD	80	70	31675ATS3	23,313	31675ATS4	23,313	31685ATS3	24,973	31685ATS4	24,973
	100	70	31674ATS3	23,313	31674ATS4	23,313	31684ATS3	24,973	31684ATS4	24,973
	125	70	31673ATS3	23,313	31673ATS4	23,313	31683ATS3	24,973	31683ATS4	24,973
	160	70	31672ATS3	23,971	31672ATS4	23,971	31682ATS3	25,777	31682ATS4	25,777
	200	70	31671ATS3	23,971	31671ATS4	23,971	31681ATS3	25,777	31681ATS4	25,777
	250	70	31670ATS3	23,971	31670ATS4	23,971	31680ATS3	25,777	31680ATS4	25,777

NS100, NS160, NS250

带 UA 控制单元完整双电源 自动转换系统 (续)

电源转换系统 ATS 其他产品 (4P3T+N/2)

	In A	Icu kA	订货号 4 极 (4P3t+N/2) AC220V	单价	订货号 4 极 (4P3t+N/2) AC380V	单价
UA 控制器						
NS 160N	80	36	30663ATS3	21,939	30663ATS4	21,939
带热磁脱扣器	100	36	30662ATS3	21,939	30662ATS4	21,939
	125	36	30661ATS3	21,939	30661ATS4	21,939
	160	36	30660ATS3	22,691	30660ATS4	22,691
NS 160SX	80	50	35923ATS3	22,153	35923ATS4	22,153
带热磁脱扣器	100	50	35922ATS3	22,153	35922ATS4	22,153
	125	50	35921ATS3	22,153	35921ATS4	22,153
	160	50	35920ATS3	22,905	35920ATS4	22,905
NS 160H	80	70	30703ATS3	22,589	30703ATS4	22,589
带热磁脱扣器	100	70	30702ATS3	22,589	30702ATS4	22,589
	125	70	30701ATS3	22,589	30701ATS4	22,589
	160	70	30700ATS3	23,341	30700ATS4	23,341
NS 250N	80	36	31665ATS3	24,363	31665ATS4	24,363
带热磁脱扣器	100	36	31664ATS3	24,363	31664ATS4	24,363
	125	36	31663ATS3	24,363	31663ATS4	24,363
	160	36	31662ATS3	25,435	31662ATS4	25,435
	200	36	31661ATS3	25,435	31661ATS4	25,435
	250	36	31660ATS3	25,435	31660ATS4	25,435
NS 250SX	80	50	35965ATS3	24,677	35965ATS4	24,677
带热磁脱扣器	100	50	35964ATS3	24,677	35964ATS4	24,677
	125	50	35963ATS3	24,677	35963ATS4	24,677
	160	50	35962ATS3	25,749	35962ATS4	25,749
	200	50	35961ATS3	25,749	35961ATS4	25,749
	250	50	35960ATS3	25,749	35960ATS4	25,749
NS 250H	80	70	31705ATS3	25,161	31705ATS4	25,161
带热磁脱扣器	100	70	31704ATS3	25,161	31704ATS4	25,161
	125	70	31703ATS3	25,161	31703ATS4	25,161
	160	70	31702ATS3	26,231	31702ATS4	26,231
	200	70	31701ATS3	26,231	31701ATS4	26,231
	250	70	31700ATS3	26,231	31700ATS4	26,231

“热磁脱扣器 TMD 具有过负荷保护 (0.8---1 x In) 和短路瞬时保护 (160A 以下不可调, 160A 以上 5---10 x In 可调)”

NS100, NS160, NS250

带 UA 控制单元完整双电源 自动转换系统 (续)

带 STR 电子脱扣器

	In A	Icu kA	订货号 3 极 (3P3t)				订货号 4 极 (4P3t, 4t)			
			UA AC220V		UA AC380V		UA AC220V		UA AC380V	
			型号	单价	型号	单价	型号	单价	型号	单价
NS100N	40	36	29772ATS3	22,847	29772ATS4	22,847	29782ATS3	24,095	29782ATS4	24,095
带电子脱扣器 STR22SE	100	36	29770ATS3	22,847	29770ATS4	22,847	29780ATS3	24,095	29780ATS4	24,095
NS100SX	40	50	35971ATS3	23,031	35971ATS4	23,031	35976ATS3	24,329	35976ATS4	24,329
带电子脱扣器 STR22SE	100	50	35970ATS3	23,031	35970ATS4	23,031	35975ATS3	24,329	35975ATS4	24,329
NS100H	40	70	29792ATS3	23,535	29792ATS4	23,535	29802ATS3	25,049	29802ATS4	25,049
带电子脱扣器 STR22SE	100	70	29790ATS3	23,535	29790ATS4	23,535	29800ATS3	25,049	29800ATS4	25,049
NS160N	40	36	30773ATS3	23,515	30773ATS4	23,515	30783ATS3	25,159	30783ATS4	25,159
带电子脱扣器 STR22SE	100	36	30771ATS3	23,515	30771ATS4	23,515	30781ATS3	25,159	30781ATS4	25,159
	160	36	30770ATS3	23,515	30770ATS4	23,515	30780ATS3	25,159	30780ATS4	25,159
NS 160SX	40	50	35982ATS3	23,659	35982ATS4	23,659	35987ATS3	25,373	35987ATS4	25,373
带电子脱扣器 STR22SE	100	50	35981ATS3	23,659	35981ATS4	23,659	35986ATS3	25,373	35986ATS4	25,373
	160	50	35980ATS3	23,659	35980ATS4	23,659	35985ATS3	25,373	35985ATS4	25,373
NS160H	40	70	30793ATS3	23,987	30793ATS4	23,987	30803ATS3	25,809	30803ATS4	25,809
带电子脱扣器 STR22SE	100	70	30791ATS3	23,987	30791ATS4	23,987	30801ATS3	25,809	30801ATS4	25,809
	160	70	30790ATS3	23,987	30790ATS4	23,987	30800ATS3	25,809	30800ATS4	25,809
NS250N	100	36	31772ATS3	25,555	31772ATS4	25,555	31782ATS3	27,583	31782ATS4	27,583
STR22SE	250	36	31770ATS3	25,555	31770ATS4	25,555	31780ATS3	27,583	31780ATS4	27,583
NS 250SX	100	50	35991ATS3	25,773	35991ATS4	25,773	35996ATS3	27,897	35996ATS4	27,897
STR22SE	250	50	35990ATS3	25,773	35990ATS4	25,773	35995ATS3	27,897	35995ATS4	27,897
NS250H	100	70	31792ATS3	26,133	31792ATS4	26,133	31802ATS3	28,381	31802ATS4	28,381
STR22SE	250	70	31790ATS3	26,133	31790ATS4	26,133	31800ATS3	28,381	31800ATS4	28,381

“电子脱扣器 STR22SE 具有过负荷保护 (0.4--1 x In), 短路电流保护 (2--10 x Ir) 和瞬时保护 (> 11 x In)”

注:

表中所列 ATS 的订货号是代表一套完整的 ATS 电源转换系统, 包括:

- 2 台塑壳断路器
- 2 个电动操作机构
- 4 个辅助开关
- 1 个安装底板
- 1 个 IVE 模块
- 1 个 ACP 底座
- 1 个 UA 控制单元

NS400, NS630

带 UA 控制器完整双电源 自动转换系统

3

	In A	Icu KA	3 极 控制电压	订货号	单价	4 极 控制电压	订货号	单价
NS400N 带电子脱扣 器 STR23SE UA 控制单元	400	50	AC220V	32693ATS3	31,394	AC220V	32694ATS3	33,866
			AC380V	32693ATS4	31,394	AC380V	32694ATS4	33,866
NS400H 带电子脱扣 器 STR23SE UA 控制单元	400	70	AC220V	32695ATS3	32,424	AC220V	32696ATS3	35,270
			AC380V	32695ATS4	32,424	AC380V	32696ATS4	35,270
NS630N 带电子脱扣 器 STR23SE UA 控制单元	630	50	AC220V	32893ATS3	36,958	AC220V	32894ATS3	41,266
			AC380V	32893ATS4	36,958	AC380V	32894ATS4	41,266
NS630H 带电子脱扣 器 STR23SE UA 控制单元	630	70	AC220V	32895ATS3	38,520	AC220V	32896ATS3	43,570
			AC380V	32895ATS4	38,520	AC380V	32896ATS4	43,570
NS400N 带电子脱扣 器 STR53UE (基本型) UA 控制单元	400	50	AC220V	32699ATS3	35,570	AC220V	32700ATS3	38,042
			AC380V	32699ATS4	35,570	AC380V	32700ATS4	38,042
NS400H 带电子脱扣 器 STR53UE (基本型) UA 控制单元	400	70	AC220V	32701ATS3	36,600	AC220V	32702ATS3	39,446
			AC380V	32701ATS4	36,600	AC380V	32702ATS4	39,446
NS630N 带电子脱扣 器 STR53UE (基本型) UA 控制单元	630	50	AC220V	32899ATS3	41,134	AC220V	32900ATS3	45,442
			AC380V	32899ATS4	41,134	AC380V	32900ATS4	45,442
NS630H 带电子脱扣 器 STR53UE (基本型) UA 控制单元	630	70	AC220V	32901ATS3	42,698	AC220V	32902ATS3	47,748
			AC380V	32901ATS4	42,698	AC380V	32902ATS4	47,748

带电子脱扣器 STR53UE 具有过负荷保护 ($0.4-1 \times I_n$)，长延时时间可调。
短路短延时保护 ($2-10 \times I_n$)，短延时延时时间可调，瞬时保护 ($> 11 \times I_n$)。

ATNS63 ~ ATNS250

完整双电源自动转换系统

ATNS 63 ~ 250 自动转换开关 A 型控制器

	In A	Icu KA	订货号 3 极 (3P3t) A AC220V		订货号 4 极 (4P3t) A AC220V		2 极 A AC220V	
			订货号	单价	订货号	单价	订货号	单价
ATNS 63N 带 A 型控制器 C 脱扣曲线	1	6	17895ATNS12A	4,293	17909ATNS12A	4,396	17881ATNS12A	4,136
	2	6	17896ATNS12A	4,293	17910ATNS12A	4,396	17882ATNS12A	4,136
	4	6	17898ATNS12A	4,294	17912ATNS12A	4,397	17884ATNS12A	4,137
	6	6	17899ATNS12A	4,295	17913ATNS12A	4,399	17885ATNS12A	4,138
	10	6	17900ATNS12A	4,297	17914ATNS12A	4,401	17887ATNS12A	4,139
	16	6	17902ATNS12A	4,297	17916ATNS12A	4,401	17889ATNS12A	4,139
	20	6	17903ATNS12A	4,297	17917ATNS12A	4,401	17889ATNS12A	4,139
	25	6	17904ATNS12A	4,296	17918ATNS12A	4,400	17890ATNS12A	4,139
	32	6	17905ATNS12A	4,296	17919ATNS12A	4,400	17891ATNS12A	4,139
	40	6	17906ATNS12A	4,295	17920ATNS12A	4,399	17892ATNS12A	4,138
	50	6	17907ATNS12A	4,294	17921ATNS12A	4,397	17893ATNS12A	4,137
	63	6	17908ATNS12A	4,294	17922ATNS12A	4,396	17894ATNS12A	4,137
	ATNS 63H 带 A 型控制器 C 脱扣曲线	1	10	17643ATNS12A	4,405	17673ATNS12A	4,509	17584ATNS12A
2		10	17644ATNS12A	4,405	17674ATNS12A	4,510	17585ATNS12A	4,140
4		10	17646ATNS12A	4,405	17676ATNS12A	4,510	17587ATNS12A	4,140
6		10	17747ATNS12A	4,406	17677ATNS12A	4,511	17588ATNS12A	4,141
10		10	17661ATNS12A	4,407	17678ATNS12A	4,512	17589ATNS12A	4,141
16		10	17663ATNS12A	4,407	17680ATNS12A	4,512	17591ATNS12A	4,141
20		10	17664ATNS12A	4,407	17681ATNS12A	4,512	17592ATNS12A	4,141
25		10	17665ATNS12A	4,406	17767ATNS12A	4,511	17593ATNS12A	4,141
32		10	17668ATNS12A	4,406	17768ATNS12A	4,511	17594ATNS12A	4,141
40		10	17669ATNS12A	4,406	17769ATNS12A	4,511	17595ATNS12A	4,141
50		10	17671ATNS12A	4,405	17770ATNS12A	4,510	17596ATNS12A	4,140
63		10	17672ATNS12A	4,405	17771ATNS12A	4,510	17597ATNS12A	4,140
ATNS 63N 带 A 型控制器 D 脱扣曲线		1	6	17948ATNS12A	4,398	17960ATNS12A	4,502	17936ATNS12A
	2	6	17949ATNS12A	4,398	17961ATNS12A	4,502	17937ATNS12A	4,135
	4	6	17951ATNS12A	4,399	17963ATNS12A	4,503	17939ATNS12A	4,136
	6	6	17952ATNS12A	4,402	17964ATNS12A	4,505	17940ATNS12A	4,137
	10	6	17953ATNS12A	4,403	17965ATNS12A	4,505	17941ATNS12A	4,138
	16	6	17955ATNS12A	4,403	17967ATNS12A	4,505	17943ATNS12A	4,138
	20	6	17956ATNS12A	4,403	17968ATNS12A	4,505	17944ATNS12A	4,138
	25	6	17957ATNS12A	4,402	17969ATNS12A	4,505	17945ATNS12A	4,138
	32	6	17958ATNS12A	4,402	17985ATNS12A	4,505	17946ATNS12A	4,138
	40	6	17959ATNS12A	4,402	17986ATNS12A	4,505	17947ATNS12A	4,137
	50	6	17991ATNS12A	4,401	17993ATNS12A	4,503	17989ATNS12A	4,136
	63	6	17992ATNS12A	4,399	17994ATNS12A	4,501	17990ATNS12A	4,135
	ATNS 63H 带 A 型控制器 D 脱扣曲线	1	10	17800ATNS12A	4,510	17814ATNS12A	4,614	17786ATNS12A
2		10	17801ATNS12A	4,510	17815ATNS12A	4,614	17787ATNS12A	4,139
4		10	17803ATNS12A	4,510	17817ATNS12A	4,615	17789ATNS12A	4,139
6		10	17804ATNS12A	4,511	17818ATNS12A	4,616	17790ATNS12A	4,140
10		10	17805ATNS12A	4,512	17819ATNS12A	4,616	17791ATNS12A	4,141
16		10	17807ATNS12A	4,512	17821ATNS12A	4,616	17793ATNS12A	4,141
20		10	17808ATNS12A	4,512	17822ATNS12A	4,616	17794ATNS12A	4,141
25		10	17809ATNS12A	4,512	17823ATNS12A	4,616	17795ATNS12A	4,140
32		10	17810ATNS12A	4,512	17824ATNS12A	4,616	17796ATNS12A	4,140
40		10	17811ATNS12A	4,511	17825ATNS12A	4,616	17797ATNS12A	4,140
50		10	17812ATNS12A	4,511	17826ATNS12A	4,615	17798ATNS12A	4,139
63		10	17813ATNS12A	4,510	17827ATNS12A	4,614	17799ATNS12A	4,139
ATNS 100N 带热磁脱扣器 TMD A 型控制器		16	36	29635ATNS12A	8,632	29645ATNS12A	9,293	
	25	36	29634ATNS12A	8,632	29644ATNS12A	9,293		
	32	36	29637ATNS12A	8,632	29647ATNS12A	9,293		
	40	36	29633ATNS12A	8,632	29643ATNS12A	9,293		
	50	36	29636ATNS12A	8,632	29646ATNS12A	9,293		
	63	36	29632ATNS12A	8,632	29642ATNS12A	9,293		
ATNS 100SX 带热磁脱扣器 TMD A 型控制器	80	36	29631ATNS12A	8,632	29641ATNS12A	9,293		
	100	36	29630ATNS12A	8,632	29640ATNS12A	9,293		
	16	50	35857ATNS12A	8,819	35867ATNS12A	9,528		
	25	50	35856ATNS12A	8,819	35866ATNS12A	9,528		
	32	50	35855ATNS12A	8,819	35865ATNS12A	9,528		
	40	50	35854ATNS12A	8,819	35864ATNS12A	9,528		
	50	50	35853ATNS12A	8,819	35863ATNS12A	9,528		
	63	50	35852ATNS12A	8,819	35862ATNS12A	9,528		
	80	50	35851ATNS12A	8,819	35861ATNS12A	9,528		
	100	50	35850ATNS12A	8,819	35860ATNS12A	9,528		

ATNS63 ~ ATNS250

完整双电源自动转换系统 (续)

带 TMD 脱扣器 A 型控制器

	In A	Icu KA	订货号 3 极 (3P3t) A AC220V		订货号 4 极 (4P3t) A AC220V	
			订货号	单价	订货号	单价
ATNS 100H	16	70	29675ATNS12A	9,323	29685ATNS12A	10,246
带热磁脱扣器	25	70	29674ATNS12A	9,323	29684ATNS12A	10,246
TMD	32	70	29677ATNS12A	9,323	29687ATNS12A	10,246
A 型控制器	40	70	29673ATNS12A	9,323	29683ATNS12A	10,246
	50	70	29676ATNS12A	9,323	29686ATNS12A	10,246
	63	70	29672ATNS12A	9,323	29682ATNS12A	10,246
	80	70	29671ATNS12A	9,323	29681ATNS12A	10,246
	100	70	29670ATNS12A	9,323	29680ATNS12A	10,246
ATNS160N	40	36	30635ATNS12A	10,461	30645ATNS12A	11,516
带热磁脱扣器	63	36	30634ATNS12A	10,461	30644ATNS12A	11,516
TMD	80	36	30633ATNS12A	10,461	30643ATNS12A	11,516
A 型控制器	100	36	30632ATNS12A	10,461	30642ATNS12A	11,516
	125	36	30631ATNS12A	10,461	30641ATNS12A	11,516
	160	36	30630ATNS12A	10,461	30640ATNS12A	11,522
ATNS160SX	40	50	35896ATNS12A	10,604	35906ATNS12A	11,730
带热磁脱扣器	63	50	35894ATNS12A	10,604	35904ATNS12A	11,730
TMD	80	50	35893ATNS12A	10,604	35903ATNS12A	11,730
A 型控制器	100	50	35892ATNS12A	10,604	35902ATNS12A	11,730
	125	50	35891ATNS12A	10,604	35901ATNS12A	11,730
	160	50	35890ATNS12A	10,604	35900ATNS12A	11,737
ATNS160H	40	70	30675ATNS12A	10,930	30685ATNS12A	12,168
带热磁脱扣器	63	70	30674ATNS12A	10,930	30684ATNS12A	12,168
TMD	80	70	30673ATNS12A	10,930	30683ATNS12A	12,168
A 型控制器	100	70	30672ATNS12A	10,930	30682ATNS12A	12,168
	125	70	30671ATNS12A	10,930	30681ATNS12A	12,168
	160	70	30670ATNS12A	10,930	30680ATNS12A	12,173
ATNS250N	40	36	31637ATNS12A	15,600	31647ATNS12A	17,040
带热磁脱扣器	63	36	31636ATNS12A	15,600	31646ATNS12A	17,040
TMD	80	36	31635ATNS12A	15,600	31645ATNS12A	17,040
A 型控制器	100	36	31634ATNS12A	15,600	31644ATNS12A	17,040
	125	36	31633ATNS12A	15,600	31643ATNS12A	17,040
	160	36	31632ATNS12A	15,600	31642ATNS12A	17,046
	200	36	31631ATNS12A	15,600	31641ATNS12A	17,046
	250	36	31630ATNS12A	15,600	31640ATNS12A	17,046
ATNS250SX	40	50	35938ATNS12A	15,816	35948ATNS12A	17,353
带热磁脱扣器	63	50	35936ATNS12A	15,816	35946ATNS12A	17,353
TMD	80	50	35935ATNS12A	15,816	35945ATNS12A	17,353
A 型控制器	100	50	35934ATNS12A	15,816	35944ATNS12A	17,353
	125	50	35933ATNS12A	15,816	35943ATNS12A	17,353
	160	50	35932ATNS12A	15,816	35942ATNS12A	17,362
	200	50	35931ATNS12A	15,816	35941ATNS12A	17,362
	250	50	35930ATNS12A	15,816	35940ATNS12A	17,362
ATNS250H	40	70	31677ATNS12A	16,177	31687ATNS12A	17,835
带热磁脱扣器	63	70	31676ATNS12A	16,177	31686ATNS12A	17,835
TMD	80	70	31675ATNS12A	16,177	31685ATNS12A	17,835
A 型控制器	100	70	31674ATNS12A	16,177	31684ATNS12A	17,835
	125	70	31673ATNS12A	16,177	31683ATNS12A	17,835
	160	70	31672ATNS12A	16,177	31682ATNS12A	17,845
	200	70	31671ATNS12A	16,177	31681ATNS12A	17,845
	250	70	31670ATNS12A	16,177	31680ATNS12A	17,845

“热磁脱扣器 TMD 具有过负荷保护 (0.8---1 x In) 和短路瞬时保护 (160A 以下不可调, 160A 以上 5---10 x In 可调)”

ATNS63 ~ ATNS250

完整双电源自动转换系统 (续)

带 STR 电子脱扣器 A 型控制器

	In A	Icu KA	订货号 3 极 (3P3t) A AC220V		订货号 4 极 (4P3t) A AC220V	
				单价		单价
ATNS100N	40	36	29772ATNS12A	11,453	29782ATNS12A	12,701
带电子脱扣器 STR22SE	100	36	29770ATNS12A	11,453	29780ATNS12A	12,701
ATNS100SX	40	50	35971ATNS12A	11,637	35976ATNS12A	12,937
带电子脱扣器 STR22SE	100	50	35970ATNS12A	11,637	35975ATNS12A	12,937
ATNS100H	40	70	29792ATNS12A	12,140	29802ATNS12A	13,654
带电子脱扣器 STR22SE	100	70	29790ATNS12A	12,140	29800ATNS12A	13,654
ATNS160N	40	36	30773ATNS12A	13,279	30783ATNS12A	14,924
带电子脱扣器 STR22SE	100	36	30771ATNS12A	13,279	30781ATNS12A	14,924
	160	36	30770ATNS12A	13,279	30780ATNS12A	14,924
ATNS160SX	40	50	35982ATNS12A	13,422	35987ATNS12A	15,137
带电子脱扣器 STR22SE	100	50	35981ATNS12A	13,422	35986ATNS12A	15,137
	160	50	35980ATNS12A	13,422	35985ATNS12A	15,137
ATNS160H	40	70	30793ATNS12A	13,751	30803ATNS12A	15,572
带电子脱扣器 STR22SE	100	70	30791ATNS12A	13,751	30801ATNS12A	15,572
	160	70	30790ATNS12A	13,751	30800ATNS12A	15,572
ATNS250N	100	36	31772ATNS12A	18,418	31782ATNS12A	20,446
STR22SE	250	36	31770ATNS12A	18,418	31780ATNS12A	20,446
ATNS250SX	100	50	35991ATNS12A	18,635	35996ATNS12A	20,759
STR22SE	250	50	35990ATNS12A	18,635	35995ATNS12A	20,759
ATNS250H	100	70	31792ATNS12A	18,996	31802ATNS12A	21,245
STR22SE	250	70	31790ATNS12A	18,996	31800ATNS12A	21,245

带电子脱扣器 STR22SE 具有过负荷保护 ($0.4\text{--}1 \times I_n$)，短路电流保护 ($2\text{--}10 \times I_r$) 和瞬时保护 ($> 11 \times I_n$)。

注：表中所列 ATS 订货号是代表一套完整的 ATS 电源转换系统。

ATNS63 ~ ATNS250

完整双电源自动转换系统 (续)

ATNS 63-250 自动转换开关 B 型控制器

	In A	Icu KA	订货号 3 极 (3P3t)		订货号 4 极 (4P3t)	
			(S) C AC220V	单价	(S) C AC220V	单价
ATNS 63N 带 B 型控制器 C 脱扣曲线	1	6	17895ATNS22A	5,530	17909ATNS22A	5,633
	2	6	17896ATNS22A	5,530	17910ATNS22A	5,633
	4	6	17898ATNS22A	5,531	17912ATNS22A	5,634
	6	6	17899ATNS22A	5,532	17913ATNS22A	5,636
	10	6	17900ATNS22A	5,534	17914ATNS22A	5,638
	16	6	17902ATNS22A	5,534	17916ATNS22A	5,638
	20	6	17903ATNS22A	5,534	17917ATNS22A	5,638
	25	6	17904ATNS22A	5,533	17918ATNS22A	5,637
	32	6	17905ATNS22A	5,533	17919ATNS22A	5,637
	40	6	17906ATNS22A	5,532	17920ATNS22A	5,636
	50	6	17907ATNS22A	5,531	17921ATNS22A	5,634
	63	6	17908ATNS22A	5,531	17922ATNS22A	5,634
	ATNS 63H 带 B 型控制器 C 脱扣曲线	1	10	17643ATNS22A	5,642	17673ATNS22A
2		10	17644ATNS22A	5,642	17674ATNS22A	5,747
4		10	17646ATNS22A	5,642	17676ATNS22A	5,747
6		10	17747ATNS22A	5,643	17677ATNS22A	5,748
10		10	17661ATNS22A	5,644	17678ATNS22A	5,749
16		10	17663ATNS22A	5,644	17680ATNS22A	5,749
20		10	17664ATNS22A	5,644	17681ATNS22A	5,749
25		10	17665ATNS22A	5,643	17767ATNS22A	5,748
32		10	17668ATNS22A	5,643	17768ATNS22A	5,748
40		10	17669ATNS22A	5,643	17769ATNS22A	5,748
50		10	17671ATNS22A	5,642	17770ATNS22A	5,747
63		10	17672ATNS22A	5,642	17771ATNS22A	5,747
ATNS 63N 带 B 型控制器 D 脱扣曲线		1	6	17948ATNS22A	5,635	17960ATNS22A
	2	6	17949ATNS22A	5,635	17961ATNS22A	5,739
	4	6	17951ATNS22A	5,636	17963ATNS22A	5,740
	6	6	17952ATNS22A	5,639	17964ATNS22A	5,742
	10	6	17953ATNS22A	5,640	17965ATNS22A	5,742
	16	6	17955ATNS22A	5,640	17967ATNS22A	5,742
	20	6	17956ATNS22A	5,640	17968ATNS22A	5,742
	25	6	17957ATNS22A	5,639	17969ATNS22A	5,742
	32	6	17958ATNS22A	5,639	17985ATNS22A	5,742
	40	6	17959ATNS22A	5,639	17986ATNS22A	5,742
	50	6	17991ATNS22A	5,638	17993ATNS22A	5,740
	63	6	17992ATNS22A	5,636	17994ATNS22A	5,738
	ATNS 63H 带 B 型控制器 D 脱扣曲线	1	10	17800ATNS22A	5,747	17814ATNS22A
2		10	17801ATNS22A	5,747	17815ATNS22A	5,852
4		10	17803ATNS22A	5,747	17817ATNS22A	5,852
6		10	17804ATNS22A	5,748	17818ATNS22A	5,853
10		10	17805ATNS22A	5,749	17819ATNS22A	5,853
16		10	17807ATNS22A	5,749	17821ATNS22A	5,853
20		10	17808ATNS22A	5,749	17822ATNS22A	5,853
25		10	17809ATNS22A	5,749	17823ATNS22A	5,853
32		10	17810ATNS22A	5,749	17824ATNS22A	5,853
40		10	17811ATNS22A	5,748	17825ATNS22A	5,853
50		10	17812ATNS22A	5,748	17826ATNS22A	5,852
63		10	17813ATNS22A	5,747	17827ATNS22A	5,851
ATNS 100N 带热磁脱扣器 TMD B 型控制器		16	36	29635ATNS22A	9,867	29645ATNS22A
	25	36	29634ATNS22A	9,867	29644ATNS22A	10,528
	32	36	29637ATNS22A	9,867	29647ATNS22A	10,528
	40	36	29633ATNS22A	9,867	29643ATNS22A	10,528
	50	36	29636ATNS22A	9,867	29646ATNS22A	10,528
	63	36	29632ATNS22A	9,867	29642ATNS22A	10,528
	80	36	29631ATNS22A	9,867	29641ATNS22A	10,528
	100	36	29630ATNS22A	9,867	29640ATNS22A	10,528
ATNS 100SX 带热磁脱扣器 TMD B 型控制器	16	50	35857ATNS22A	10,053	35867ATNS22A	10,763
	25	50	35856ATNS22A	10,053	35866ATNS22A	10,763
	32	50	35855ATNS22A	10,053	35865ATNS22A	10,763
	40	50	35854ATNS22A	10,053	35864ATNS22A	10,763
	50	50	35853ATNS22A	10,053	35863ATNS22A	10,763
	63	50	35852ATNS22A	10,053	35862ATNS22A	10,763
	80	50	35851ATNS22A	10,053	35861ATNS22A	10,763
100	50	35850ATNS22A	10,053	35860ATNS22A	10,763	

ATNS63 ~ ATNS250

完整双电源自动转换系统 (续)

带 TMD 脱扣器 B 型控制器

	In A	Icu KA	订货号 3 极 (3P3t) B AC220V		订货号 4 极 (4P3t) B AC220V	
				单价		单价
ATNS 100H	16	70	29675ATNS22A	10,558	29685ATNS22A	11,481
带热磁脱扣器	25	70	29674ATNS22A	10,558	29684ATNS22A	11,481
TMD	32	70	29677ATNS22A	10,558	29687ATNS22A	11,481
B 型控制器	40	70	29673ATNS22A	10,558	29683ATNS22A	11,481
	50	70	29676ATNS22A	10,558	29686ATNS22A	11,481
	63	70	29672ATNS22A	10,558	29682ATNS22A	11,481
	80	70	29671ATNS22A	10,558	29681ATNS22A	11,481
	100	70	29670ATNS22A	10,558	29680ATNS22A	11,481
ATNS160N	40	36	30635ATNS22A	11,695	30645ATNS22A	12,751
带热磁脱扣器	63	36	30634ATNS22A	11,695	30644ATNS22A	12,751
TMD	80	36	30633ATNS22A	11,695	30643ATNS22A	12,751
B 型控制器	100	36	30632ATNS22A	11,695	30642ATNS22A	12,751
	125	36	30631ATNS22A	11,695	30641ATNS22A	12,751
	160	36	30630ATNS22A	11,695	30640ATNS22A	12,757
ATNS160SX	40	50	35896ATNS22A	11,838	35906ATNS22A	12,965
带热磁脱扣器	63	50	35894ATNS22A	11,838	35904ATNS22A	12,965
TMD	80	50	35893ATNS22A	11,838	35903ATNS22A	12,965
B 型控制器	100	50	35892ATNS22A	11,838	35902ATNS22A	12,965
	125	50	35891ATNS22A	11,838	35901ATNS22A	12,965
	160	50	35890ATNS22A	11,838	35900ATNS22A	12,972
ATNS160H	40	70	30675ATNS22A	12,165	30685ATNS22A	13,403
带热磁脱扣器	63	70	30674ATNS22A	12,165	30684ATNS22A	13,403
TMD	80	70	30673ATNS22A	12,165	30683ATNS22A	13,403
B 型控制器	100	70	30672ATNS22A	12,165	30682ATNS22A	13,403
	125	70	30671ATNS22A	12,165	30681ATNS22A	13,403
	160	70	30670ATNS22A	12,165	30680ATNS22A	13,408
ATNS250N	40	36	31637ATNS22A	16,835	31647ATNS22A	18,275
带热磁脱扣器	63	36	31636ATNS22A	16,835	31646ATNS22A	18,275
TMD	80	36	31635ATNS22A	16,835	31645ATNS22A	18,275
B 型控制器	100	36	31634ATNS22A	16,835	31644ATNS22A	18,275
	125	36	31633ATNS22A	16,835	31643ATNS22A	18,275
	160	36	31632ATNS22A	16,835	31642ATNS22A	18,282
	200	36	31631ATNS22A	16,835	31641ATNS22A	18,282
	250	36	31630ATNS22A	16,835	31640ATNS22A	18,282
ATNS250SX	40	50	35938ATNS22A	17,051	35948ATNS22A	18,588
带热磁脱扣器	63	50	35936ATNS22A	17,051	35946ATNS22A	18,588
TMD	80	50	35935ATNS22A	17,051	35945ATNS22A	18,588
B 型控制器	100	50	35934ATNS22A	17,051	35944ATNS22A	18,588
	125	50	35933ATNS22A	17,051	35943ATNS22A	18,588
	160	50	35932ATNS22A	17,051	35942ATNS22A	18,597
	200	50	35931ATNS22A	17,051	35941ATNS22A	18,597
	250	50	35930ATNS22A	17,051	35940ATNS22A	18,597
ATNS250H	40	70	31677ATNS22A	17,412	31687ATNS22A	19,070
带热磁脱扣器	63	70	31676ATNS22A	17,412	31686ATNS22A	19,070
TMD	80	70	31675ATNS22A	17,412	31685ATNS22A	19,070
B 型控制器	100	70	31674ATNS22A	17,412	31684ATNS22A	19,070
	125	70	31673ATNS22A	17,412	31683ATNS22A	19,070
	160	70	31672ATNS22A	17,412	31682ATNS22A	19,080
	200	70	31671ATNS22A	17,412	31681ATNS22A	19,080
	250	70	31670ATNS22A	17,412	31680ATNS22A	19,080

“热磁脱扣器 TMD 具有过负荷保护 (0.8---1 x In) 和短路瞬时保护 (160A 以下不可调, 160A 以上 5---10 x In 可调)”
热磁脱扣器 TMD 可用于交流及直流保护。

ATNS63 ~ ATNS250

完整双电源自动转换系统 (续)

带 STR 电子脱扣器 B 型控制器

	In A	Icu KA	订货号 3 极 (3P3t) B AC220V		订货号 4 极 (4P3t,4t) B AC220V	
			单价	单价	单价	单价
ATNS100N	40	36	29772ATNS22A	12,688	29782ATNS22A	13,936
带电子脱扣器 STR22SE	100	36	29770ATNS22A	12,688	29780ATNS22A	13,936
ATNS100SX	40	50	35971ATNS22A	12,871	35976ATNS22A	14,170
带电子脱扣器 STR22SE	100	50	35970ATNS22A	12,871	35975ATNS22A	14,170
ATNS100H	40	70	29792ATNS22A	13,375	29802ATNS22A	14,889
带电子脱扣器 STR22SE	100	70	29790ATNS22A	13,375	29800ATNS22A	14,889
ATNS160N	40	36	30773ATNS22A	14,514	30783ATNS22A	16,159
带电子脱扣器 STR22SE	100	36	30771ATNS22A	14,514	30781ATNS22A	16,159
	160	36	30770ATNS22A	14,514	30780ATNS22A	16,159
ATNS160SX	40	50	35982ATNS22A	14,657	35987ATNS22A	16,372
带电子脱扣器 STR22SE	100	50	35981ATNS22A	14,657	35986ATNS22A	16,372
	160	50	35980ATNS22A	14,657	35985ATNS22A	16,372
ATNS160H	40	70	30793ATNS22A	14,986	30803ATNS22A	16,807
带电子脱扣器 STR22SE	100	70	30791ATNS22A	14,986	30801ATNS22A	16,807
	160	70	30790ATNS22A	14,986	30800ATNS22A	16,807
ATNS250N	100	36	31772ATNS22A	19,653	31782ATNS22A	21,681
STR22SE	250	36	31770ATNS22A	19,653	31780ATNS22A	21,681
ATNS250SX	100	50	35991ATNS22A	19,870	35996ATNS22A	21,994
STR22SE	250	50	35990ATNS22A	19,870	35995ATNS22A	21,994
ATNS250H	100	70	31792ATNS22A	20,231	31802ATNS22A	22,480
STR22SE	250	70	31790ATNS22A	20,231	31800ATNS22A	22,480

带电子脱扣器 STR22SE 具有过负荷保护 (0.4--1 x In), 短路电流保护 (2--10 x Ir) 和瞬时保护 (> 11 x In)。

注: 表中所列 ATS 订货号是代表一套完整的 ATS 电源转换系统。

ATNS400 ~ ATNS630

完整双电源自动转换系统

ATNS400 ~ 630 自动转换开关 A 型控制器

	In A	Icu kA	3 极 控制电压	订货号	单价	4 极 控制电压	订货号	单价
ATNS400N 带电子脱扣器 STR23SE A 型控制器	400	50	AC220V	32693ATNS12A	20,423	AC220V	32694ATNS12A	22,895
ATNS400H 带电子脱扣器 STR23SE A 型控制器	400	70	AC220V	32695ATNS12A	21,452	AC220V	32696ATNS12A	24,300
ATNS630N 带电子脱扣器 STR23SE A 型控制器	630	50	AC220V	32893ATNS12A	23,620	AC220V	32894ATNS12A	26,694
ATNS630H 带电子脱扣器 STR23SE A 型控制器	630	70	AC220V	32895ATNS12A	25,182	AC220V	32896ATNS12A	28,997

ATNS400 ~ 630 自动转换开关 B 型控制器

	In A	Icu kA	3 极 控制电压	订货号	单价	4 极 控制电压	订货号	单价
ATNS400N 带电子脱扣器 STR23SE B 型控制器	400	50	AC220V	32693ATNS22A	21,660	AC220V	32694ATNS22A	24,132
ATNS400H 带电子脱扣器 STR23SE B 型控制器	400	70	AC220V	32695ATNS22A	22,689	AC220V	32696ATNS22A	25,537
ATNS630N 带电子脱扣器 STR23SE B 型控制器	630	50	AC220V	32893ATNS22A	25,520	AC220V	32894ATNS22A	29,829
ATNS630H 带电子脱扣器 STR23SE B 型控制器	630	70	AC220V	32895ATNS22A	27,082	AC220V	32896ATNS22A	32,132

NS100, NS160, NS250, NS400, NS630 本体及脱扣器

NS100 NS160 NS250 NS400 NS630 本体

		Icu kA	订货号 3极 (3P)	单价	订货号 4极 (4P)	单价
NS 100	N	36	29003 [®]	517	29008	750
	SX	50	29006	610	29011	866
	H	70	29004 [®]	862	29009	1,226
	L	150	29005 [®]	1,428	29010	1,883
NS 160	N	36	30403 [®]	852	30408	1,281
	SX	50	30406	923	30411	1,388
	H	70	30404 [®]	1,087	30409	1,607
	L	150	30405	2,319	30410	3,253
NS 250	N	36	31403 [®]	1,376	31408	1,998
	SX	50	31406	1,484	31411	2,155
	H	70	31404	1,665	31409	2,396
	L	150	31405	3,228	31410	4,485
NS 400	N	50	32403	2,061	32408	3,297
	H	70	32404	2,576	32409	3,999
	L	150	32405	4,600	32410	6,782
NS 630	N	50	32803	4,452	32808	6,606
	H	70	32804	5,234	32809	7,758
	L	150	32805	8,688	32810	12,560

NS100 NS160 NS250 脱扣器

热磁脱扣器 TM-D

	订货号 3极 (3P3t)	单价	订货号 4极 (4P3t)	单价	订货号 4极 (4P4t)	单价
TM16D	29035	345	29045	443	29055	547
TM25D	29034	345	29044	443	29054	547
TM32D	29037	345	29047	443	29057	547
TM40D	29033	345	29043	443	29053	547
TM50D	29036	345	29046	443	29056	547
TM63D	29032	345	29042	443	29052	547
TM80D (1)	29031	345	29041	443	29051	547
TM100D (1)	29030	345	29040	443	29050	547
TM80D (2)	30433	345	30443	443	30453	547
TM100D (2)	30432	345	30442	443	30452	547
TM125D	30431	345	30441	443	30451	547
TM160D (3)	30430	608	30440	746	30450	930
TM160D (4)	31432	673	31442	844	31452	1,092
TM200D	31431	673	31441	844	31451	1,092
TM250D	31430	673	31440	844	31450	1,092

注:

- 4P3T+N/2 和 4P4T 相应电流等级热磁脱扣器价格相同。
- (1) 用于 NS100 (2) 用于 NS 160/250 (3) 用于 NS160 (4) 用于 NS250。

NS100, NS160, NS250, NS400, NS630 本体及脱扣器 (续)

电子脱扣器 STR

		订货号	单价	订货号	单价
		3 极 (3P3T)		4 极 (4P3T, 4T, 3T+rN)	
配电保护	STR22SE-40A	29072	1,754	29082	2,147
	STR22SE-100A	29070	1,754	29080	2,147
	STR22SE-160A	30470	1,754	30480	2,147
	STR22SE-250A	31470	1,754	31480	2,147
配电保护, 中性线过载保护	STR22SE OSN 160A-3* Ø 100A (用于 NS160/250A)			30466	2,168
	STR22SE OSN 250A-3* Ø 160A (用于 NS250A)			31481	2,148
电机保护	STR22ME-40A	29173	1,211		
	STR22ME-50A	29172	1,211		
	STR22ME-80A	29171	1,211		
	STR22ME-100A	29170	1,211		
	STR22ME-150A	30520	1,665		
	STR22ME-220A	31520	1,892		
		订货号	单价	订货号	单价
		3 极 (3P3T)		4 极 (4P3T)	
电磁脱扣单元 MA (电机保护)	MA2.5	29125	212		
	MA6.3	29124 [®]	212		
	MA12.5	29123 [®]	212		
	MA25	29122 [®]	212		
	MA50	29121 [®]	212		
	MA100	29120 [®]	212	29130	358
	MA150	30500 [®]	433	30510	729
	MA220	31500 [®]	455	31510	766

NS400 NS630 脱扣器

电子脱扣器 STR

		订货号	单价	
		3P, 4P3T, 4T, 3T+r N		
配电保护	STR23SE (U _≤ 525V)	32420	1,373	
	STR23SV (U _{>} 525V)	32432	1,944	
	STR53UE F (U _≤ 525V)	32424	3,461	
	STR53SV F (U _{>} 525V)	32433	6,133	
	STR53UE FTI (U _≤ 525V)	32425	6,044	
	STR53UE FI (U _≤ 525V)	32426	6,044	
	STR53UE 功能选件	ZSI 线	32442	268
		COM 线	32441	268
配电保护, 中性线过载保护	STR23SE OSN U _≤ 525V (用于 NS400/630)	32443	2,168	
		订货号	单价	
		3P3T		
电机保护	STR43ME F	32430	2,048	
	STR43ME FI	32431	4,578	
	STR43 功能选件			
		STDAM 110/220VAC/DC	29424	446
		STDAM 24/48VAC/24/72VDC	29430	672
	COM 线	32441	268	

注: 对 STR53UE F 不能加装 ZSI/COM 功能选件。

NS100 ~ NS630 常用附件

3

辅助开关



	订货号	单价
OF 或 SD 或 SDE 或 SDV	29450 ®	157
SDE 适配器 (用于热磁及电磁脱扣器)	29451 ®	72

分励线圈 MX



NS100--NS630		订货号	单价
	220VAC	29387 ®	294
	380VAC	29388 ®	294
	24V AC	29384	335
	24VDC	29390 ®	326
	250VDC	29394	335

失压线圈 MN

NS100--NS630		订货号	单价
	220VAC	29407 ®	452
	380VAC	29408 ®	452
	24VDC	29410 ®	501
	250VDC	29414	516

电动操作机构 MT

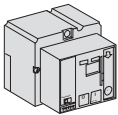

	订货号	单价	订货号	单价
	220VAC		380VAC	
NS100 - NS160	29434 ®	2,152	29435	2,152
NS250	31541 ®	2,648	31542	2,648
NS400	32641 ®	4,695	32642	4,695
NS630	32841 ®	5,086	32842	5,086
	24VDC	单价	250VDC	单价
NS100 - NS160	29436	3,118	29439	3,212
NS250	31543	3,771	31546	3,883
NS400	32643	5,670	32646	5,840
NS630	32843	5,952	32846	6,132

漏电模块

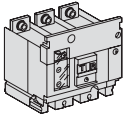

	ME 型	单价	MH 型	单价
NS100/NS160	3P	29212	3P 29210 ® (220-440V)	2,660
	4P	29213	4P 29211 ® (220-440V)	3,042
NS250			3P 31535 (220-440V)	3,152
			4P 31536 (220-440V)	3,762
NS400 - NS630	MB 型	单价		
	3P	32455 (220-440V)	4,818	
	4P	32456 (220-440V)	5,496	

电流表模块

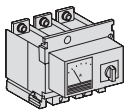

额定电流 (A)	订货号	单价	订货号	单价
	3 极		4 极	
100	29455	2,746	29456	2,962
160	30555	2,746	30556	2,962
250	31565	2,746	31566	2,962
400	32655	3,758	32656	4,047
630	32855	3,758	32856	4,047

电流互感器模块

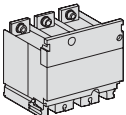

	3 极	单价	4 极	单价
100	29457	1,951	29458	2,167
160	30557	1,951	30558	2,167
250	31567	1,951	31568	2,167
400	32657	2,630	32658	2,890
630	32857	2,630	32858	2,890

带电压输出的电流互感器模块

	3 极	单价	4 极	单价
125	29461	3,424	29462	3,804
160	30561	3,424	30562	3,804
250	31569	3,424	31570	3,804
400	32653	5,128	32654	5,634
630	32861	5,128	32862	5,634

绝缘监视模块

	3 极	单价	4 极	单价
100/160/250	29459	2,386	29460 ®	2,820
400/630	32659	4,294	32660 ®	4,964

NS100 ~ NS630

常用附件 (续)

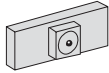
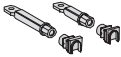
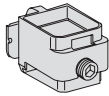
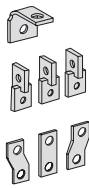
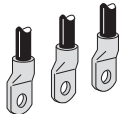
电压带电显示器						
			订货号	单价		
	NS100/160/250		29325	521		
	NS400/630		32566	398		
后联接						
	后联接 NS100-NS250	2 个短的	29235 ®	156		
		2 个长的	29236 ®	205		
	后联接 NS400-NS630	2 个短的	32475 ®	302		
		2 个长的	32476	434		
裸电缆连接器						
	NS100/160/250	电缆 1.5-95mm < 160A	一组 3 个	29242 ®	58	
				一组 4 个	29243	78
		电缆 10-185mm < 250A	一组 3 个	29259	106	
			一组 4 个	29260	144	
		用于裸电缆连接的夹子	一组 10 个	29241	59	
		配电端子, 可联接 6 根	一组 3 个	29248	693	
	NS400/630	35mm 电缆	一组 4 个	29249	925	
		可联 1 根 35 - 300mm 电缆	一组 3 个	32479	343	
			一组 4 个	32480	456	
		可联 2 根 85 - 240mm 电缆	一组 3 个	32481	626	
		一组 4 个	32482	834		
端子扩展						
	NS100/160/250	右角端子扩展	一组 3 个	29261	65	
			一组 4 个	29262	87	
		直段子扩展	一组 3 个	29263	65	
			一组 4 个	29264	87	
		扩展器	3P	31563 ®	85	
			4P	31564	116	
	NS400/630	右角端子扩展	一组 3 个	32484	224	
			一组 4 个	32485	297	
		双段子扩展	一组 3 个	32486	596	
			一组 4 个	32487	794	
		扩展器	52.5mm	3P	32490 ®	269
				4P	32491	373
		70mm	3P	32492 ®	325	
			4P	32493	456	
扁接线片						
	NS100/160/250	可联接电缆 120mm	一组 3 个	29252	138	
			一组 4 个	29256	181	
		可联接电缆 150mm	一组 3 个	29253	159	
			一组 4 个	29257	209	
	NS400/630	可联接电缆 185mm	一组 3 个	29254	194	
			一组 4 个	29258	260	
		可联接电缆 240mm	一组 3 个	32500	230	
			一组 4 个	32501	303	
	可联接电缆 300mm	一组 3 个	32502	286		
		一组 4 个	32503	380		
相间隔板 / 绝缘隔板						
相间隔板	NS100/160/250		一组 6 个	29329 ®	76	
	NS400/630		一组 6 个	32570 ®	127	
2 个绝缘隔板 (固定式断路器)	NS100/160/250		3 极	29330	80	
			4 极	29331	88	
		NS400/630	52.5mm 极间距	3 极	32576	93
			4 极	32577	96	
		70mm 极间距	3 极	32578	108	
			4 极	32579	111	
端子护套						
	NS100~250 短端子护套 (1 对)		3P	29321 ®	93	
			4P	29322	119	
	NS100~250 长端子护套 (1 对)		3P	29323	145	
			4P	29324	187	
	NS400~630 短端子护套		3P	32562	167	
		45mm (1 对)	4P	32563	201	
	NS400~630 长端子护套		3P	32564	254	
		45mm (1 对)	4P	32565	295	
	NS400~630 长端子护套		3P	32582	446	
		52.5mm (1 对)用于扩展器	4P	32583	590	

NS100 ~ NS630

常用附件 (续)

直接旋转手柄



			订货号	单价
NS100/NS160/NS250	3极/4极		29337 ®	205
NS400/NS630	3极/4极		32597	352

标准延伸旋转手柄

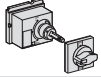

NS100/NS160/NS250	3极/4极		29338 ®	174
NS400/NS630	3极/4极		32598 ®	249

手柄锁定设备

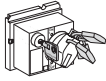

锁定设备 (若选钥匙锁,此锁定设备为必选适配元件)			29344	95
钥匙锁	Ronis 1351.501		41940	216
	Profalux KS5 B24 D4Z		42888	274
锁	用于拨动式开关的	可移动	29370 ®	66
	3把挂锁锁定设备(NS100~250)	固定式	29371	165
	3把挂锁锁定设备(NS400~630)	固定式	32631	201
联锁	用于拨动式开关的	NS100/160/250	29354	679
	机械联锁	NS400/NS630	32614	819
	钥匙锁 (2 锁, 1 钥匙)	Ronis	41950	375
		Profalux	42878	434

安装附件

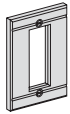

拨动开关	NS100/160/250	29315	98
(门前标牌)	NS400/630	32556	134
Vigi 模块 (门前标牌)		29316	98
旋转手柄, 电动机构模块	NS100/160/250	29317	165
或突出部分 IP4 (标牌)	NS400/630	32558	193
Vigi 模块或安培表 IP405		29318	165
拨动开关罩	NS100/160/250	29319	433
	NS400/630	32560	521
密封附件		29375	66

可分离式附件



辅助联接				
1个9线的固定联接器 (用于底板联接)	NS100-NS630	29273 ®	164	
1个9线的可移动式联接器 (用于断路器)	NS100/160/250	29274 ®	104	
	NS400/630	32523 ®	108	
用于2个移动连接器的1个支撑架	NS100/160/250	29275 ®	60	
	NS400/630	32525 ®	76	
9线手动辅助联接器 (固定式 + 移动式)	NS100-NS630	29272	348	
插入式底座附件				
长绝缘端子	3P	NS100/160/250	29276	165
		NS400/630	32526	328
	4P	NS100/160/250	29277	217
		NS400/630	32527	433
底板上2个IP4开关	NS100/160/250	29271	134	
	NS400/630	32521	169	

用于旋转手柄的机械联锁

NS100/NS160/NS250	3极/4极	29369	818
NS400/NS630	3极/4极	32621	818

插入式套件

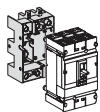

额定电流 (A)	极数	订货号	单价
NS100/160/250	3极	29289 ®	858
	4极	29290	1,122
NS400/630	3极	32538 ®	1,682
	4极	32539	2,379

抽出式套件

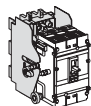

NS100/160/250	3极	29299	1,853
	4极	29300	2,119
NS400/630	3极	32542	3,091
	4极	32543	3,788

NS80, 100, 160, 250, 400, 630 其它附件

订货号	说明	单价
用于 NS80H-MA		
28034	2 个长端子护套 3 极 NS80	127
28040	DIN 导轨适配器	239
28041	DIN 导轨适配器 + SPACER FOR M9 ALIGNME	380
28045	直接旋转手柄带黄色标签	137
28050	直接旋转手柄	202
28051	红 / 黄旋转手柄	287
28052 [®]	延伸旋转手柄	367
28053	延伸红 / 黄旋转手柄	462
28054	MCC 型旋转手柄附件	186
28055	延伸手柄 2 常闭接点	380
28056	1 个常开开关	179
28067	分励线圈 SHT/MX 208VAC 60HZ	329
28068	分励线圈 SHT/MX 277V AC 60HZ	329
28069	分励线圈 SHT/MX 42V AC 50/60HZ	329
28070	分励线圈 SHT/MX 48VAC 50/60HZ	329
28071	分励线圈 SHT/MX 110/130VAC 50/60HZ	322
28072 [®]	分励线圈 SHT/MX 200/240VAC 50/60HZ	332
28073	分励线圈 SHT/MX 380/415VAC 50HZ	299
28074	分励线圈 SHT/MX 440/480VAC 50/60HZ	329
28075	分励线圈 SHT/MX 24VDC	335
28076	分励线圈 SHT/MX 48VDC	329
28077	分励线圈 SHT/MX 125VDC	335
28078	分励线圈 SHT/MX 250VDC	335
28080	欠压线圈 UVR/MN 48VAC 50/60HZ	457
28081	欠压线圈 UVR/MN 110/130VAC 50/60HZ	448
28082	欠压线圈 UVR/MN 200/240VAC 50/60HZ	429
28083	欠压线圈 UVR/MN 380/415VAC 50HZ	429
28084	欠压线圈 UVR/MN 440/480VAC 50/60HZ	457
28085	欠压线圈 UVR/MN 24VDC	457
28086	欠压线圈 UVR/MN 48VDC	457
28087	欠压线圈 UVR/MN 125VDC	457
28088	欠压线圈 UVR/MN 250VDC	457
28089	欠压线圈 UVR/MN 208V AC 60HZ	457
28090	欠压线圈 UVR/MN 277V AC 60HZ	457
29421	欠压线圈 UVR/MN 220/240V AC 50HZ 带时间延时	1,221
29370 [®]	移动式拨动手柄挂锁装置	66
用于 NS100 ~ 250N/H/L		
29214	3P 断路器上连接一个 4PVIGI	96
29215	VIGI 漏电模块 MH 3P 440/550V 0,03/10A	2,635
29216	VIGI 漏电模块 MH 4P 440/550V 0,03/10A NS100/NS160	3,196
29234	12 个螺母前接线 (NS100N/H/L 时用 M6)	105
29237	短板后连接 3P 套件	477
29238	短板后连接 4P 套件	636
29239	混合后连接 3P 套件	528
29240	混合后连接 4P 套件	736
29244	2 个连接器 1.5/95MM2	48
29245	2 个连接器 1.5/185MM2 BA	105
29268	2 个插入式电源连接装置	72
29269	2 个 Vigi 插入式电源连接装置	179
29270 [®]	安全脱扣机构 (插入式套件)	55
29282	抽出式框架固定部分	731
29283	抽出式框架移动部分	265
29284	柜门突出标志 (用于拨动开关)	98
29285	柜门屏前标记 (用于漏电模块)	98
29286	支架连锁 (用于抽出式)	282
29287	二位置指示开关	268
29288	插入式套件 2 极	701
29291	3 极漏电开关 (带 Vigi 模块) 插入式套件	1,175
29292	NS100/250 4 极漏电开关 (带 Vigi 模块) 插入式套件	1,545
29296	联接 / 断开位置指示开关 (100/250A) 带通讯功能	1,461
29298	NS100/250 抽出式套件 2 极	1,699
29301	3P 漏电开关 (带 Vigi 模块) 抽出式套件	2,170

NS80, 100, 160, 250, 400, 630 其它附件 (续)

订货号	说明	单价
29302	4P 漏电开关 (带 Vigi 模块) 抽出式套件	2,540
29312	螺丝包	38
29313	10 个延伸拨动手柄	275
29314	100 个标签	105
29326	绝缘附件长端子护套 + 绝缘屏蔽 3P	359
29327	绝缘附件长端子护套 + 绝缘屏蔽 4P	516
29339	红 / 黄旋转手柄	282
29340	延伸红 / 黄旋转手柄	537
29341	MCC 型旋转手柄附件	181
29342	旋转手柄 CNOMO 附件	343
29343	可伸缩延伸旋转手柄 (用于抽出式)	671
29345	1 个常开开关 (旋转手柄附件)	224
29346	2 个常闭开关 (旋转手柄附件)	328
29379	控制单元 UA 220/240VAC BATIBUS 50/60HZ	7,442
29381	控制单元 UA 380/415VAC 440V BATIBUS 50/60HZ	7,442
29382	分励线圈 SHT/MX 12V DC	335
29383	分励线圈 SHT/MX 60V DC	335
29385	分励线圈 SHT/MX 48V AC 50HZ/60HZ	335
29386	分励线圈 SHT/MX 100/130V AC 50/60HZ	335
29389	分励线圈 SHT/MX 525V AC 50HZ/60HZ	335
29391	分励线圈 SHT/MX 30V DC	326
29392	分励线圈 SHT/MX 48V DC	326
29393	分励线圈 SHT/MX 125V DC	326
29405	欠压线圈 UVR/MN 48V AC 50HZ/60HZ	516
29406	欠压线圈 UVR/MN 100/130V AC 50/60HZ	516
29409	欠压线圈 UVR/MN 525V AC 50HZ/60HZ	516
29411	欠压线圈 UVR/MN 30V DC	501
29412	欠压线圈 UVR/MN 48V DC	516
29413	欠压线圈 UVR/MN 125V DC	501
29420	欠压线圈 UVR/MN 48V AC 带时间延迟	1,066
29422	欠压线圈 UVR/MN 220/240V AC 带时间延迟	1,066
29424	SDTAM 110V/240V AC DC (热脱扣指示模块)	446
29426	带时间延时单元 48V 50/60HZ (用于 MN)	714
29427	带时间延时单元 220/240V 50/60HZ (用于 MN)	714
29430	SDTAM 热脱扣模块 24V/48V AC 24/72V DC	672
29433	电操机构 MT100/160 110/130V/AC	2,409
29437	电操机构 MT100/160 48/60V/DC	3,212
29438	电操机构 MT100/160 110/130V/DC	3,118
29440	电操机构 MT100/160 48/60V/AC	3,212
29441	电操机构 + 通讯模块 100/160A	6,468
29449	电操机构锁	373
29452	1 个辅助开关 OF/SD (低水平)	232
29453	通讯辅助开关 (100/160A)	1,557
29464	钢外壳 (IP54)(VigiNS100/160)	3,794
29466	防风雨外壳 (IP55)(VigiNS100/160)	2,921
29495	用于串联的端子罩盖 3P (NS100/160/250DC)	804
29496	用于串联的端子罩盖 4P (NS100/160/250DC)	1,031
29497	用于并联的端子罩盖 4P (NS100/160/250DC)	1,031
29498	并联、串联的联接附件 (NS100/160/250DC)	232
29499	用于 3 极并联的联接附件 (NS100/160/250DC)	443
29504	3 个双金属铝电缆接线片	224
29505	4 个双金属铝电缆接线片	297
29506	3 个双金属铝电缆接线片	268
29507	4 个双金属铝电缆接线片	358
30554	12 个螺母 M8 固定式前接线	105
31534	VIGI 漏电模块 MH 4P 440/550V 0.03/10A 配 NS250	3,874
31540	电操机构 MT250 110/130VAC 50/60Hz	2,965
31544	电操机构 MT250 48/60VDC	3,771
31545	电操机构 MT250 110/130VDC	3,771
31548	电操机构 MT250 48/60VAC	3,883
31549	电操机构 + 通讯模块 NS250	7,699
31571	钢外壳 (IP54) (NS100/160/250)	4,329
31572	钢外壳 (IP54) (VigiNS100/160/250)	5,613

NS80, 100, 160, 250, 400, 630 其它附件 (续)

订货号	说明	单价
31573	防风雨外壳 (IP55) (NS100/160/250)	3,163
31574	防风雨外壳 (IP55) (VigiNS100/160/250)	5,009
29338HA	100/250 旋转手柄手柄头 (2 个)	158
29338DR	100/250 旋转手柄操作机构	131
994152C	3P 100A 连接螺丝包	44
994153C	3P 160/250A 连接螺丝包	53
994153D	4P 160/250A 连接螺丝包	62
994076C	3P 100/250A 安装螺丝包	27
994076D	4P 100/250A 安装螺丝包	44
994152D	4P 100A 连接螺丝包	53
用于 NS400 ~ 630N/H/L		
32434	用于 STR53UE 和 STR43ME 的电池	1,275
32457	3P 断路器上连接一个 4PVIGI (NS400/630)	150
32477	混合后连接套件 3P	1,038
32478	混合后连接套件 4P	1,472
32494	1 套扩展端子 3P	324
32504	3 个双金属铝电缆接线片	334
32505	4 个双金属铝电缆接线片	446
32506	3 个双金属铝电缆接线片	402
32507	4 个双金属铝电缆接线片	537
32518	2 个插入式电源接线柱 (1 极)	153
32519	2 个 VIGI 抽出式电源接线柱 (1 极)	383
32520	安全脱扣机构 (插入式套件)	60
32532	抽出式框架固定部分	1,050
32533	抽出式框架移动部分	359
32534	门扩展标记	179
32540	NS400/630 带 vigi 插入式套件 (3 极)	2,372
32541	NS400/630 带 vigi 插入式套件 (4 极)	3,300
32544	NS400/630 带 vigi 抽出式套件 3P	3,781
32545	NS400/630 带 vigi 抽出式套件 4P	4,708
32551	通讯辅助开关	1,557
32552	螺丝包 (NS400/NS630)	38
32553	延伸拨动手柄	66
32562	2 个短端子护套 3P	167
32563	2 个短端子护套 4P	201
32564	2 个长端子护套 3P	254
32565	2 个长端子护套 4P	295
32574	2 个扩展端子护套 3P	543
32575	2 个扩展端子护套 4P	714
32582	3P 端子护套 (用于 52.5mm 扩展器)	446
32583	4P 端子护套 (用于 52.5mm 扩展器)	590
32599	红 / 黄旋转手柄	500
32600	延伸红 / 黄旋转手柄	797
32602	旋转手柄 CNOMO 附件	521
32603	延伸旋转手柄 + TELESCO	878
32604	旋转手柄锁支架	98
32605	1 个长开开关 (旋转手柄)	224
32606	MCC 型旋转手柄附件	208
32631	固定式拨动手柄挂锁装置	201
32639	电操机构 MT400 48VAC 50HZ/60Hz	5,258
32640	电操机构 MT400 110/130VAC 50HZ/60Hz	5,258
32644	电操机构 MT400 48/60VDC	5,840
32645	电操机构 MT400 110/130V DC	5,670
32647	电操机构 MT400 440VAC 50HZ/60Hz	5,258
32648	操作计数器	671
32649	带 Ronis 钥匙锁的锁定设备	130
32652	电操机构 + 通讯模块 NS400	8,891
32663	钢外壳 (IP54) (NS400)	4,208
32664	钢外壳 (IP54) (VigiNS400)	5,445
32665	防风雨外壳 (IP55) (NS630)	4,858
32666	防风雨外壳 (IP55) (VigiNS630)	4,858
32839	电操机构 MT630 48VAC 50/60Hz	5,695
32840	电操机构 MT630 110/130VAC 50/60Hz	5,695

NS80, 100, 160, 250, 400, 630 其它附件 (续)

订货号	说明	单价
32844	电操机构 MT630 48/60VDC	6,132
32845	电操机构 MT630 110/130VDC	5,952
32847	电操机构 MT630 440VAC 50/60Hz	5,695
32848	电操机构 + 通讯模块 NS630	10,902
32865	用于串联的端子罩盖 3P (NS400/630DC)	1,746
32866	用于串联的端子罩盖 4P (NS400/630DC)	1,874
32867	用于并联的端子罩盖 4P (NS400/630DC)	1,874
32868	并联、串联的联接附件 (NS400/630DC)	643
32598HA	400/630 旋转手柄手柄头 (2 个)	222
32598DR	400/630 旋转手柄操作机构	197
84663EH	延伸旋转手柄延伸杆 (6 个)	390
51004553AA	3P 400/630A 连接螺丝包	83
51156070AA	400/630 安装螺丝包	50
51004554AA	4P 400/630A 连接螺丝包	99
51004561B	400/630 上盖固定螺丝包	30

NS630b ~ NS1600A

固定式手动操作
完整设备

3

前置接线断路器, Micrologic 2.0 控制单元

**Compact NS N 型**

Icu=50kA at 220/415V	3P		4P	
NS630b	NS33460	8,491	NS33463	10,406
NS800	NS33466	9,184	NS33469	11,439
NS1000	NS33472	14,321	NS33475	17,623
NS1250	NS33478	18,007	NS33480	22,547
NS1600	NS33482	21,472	NS33484	27,150

Compact NS H 型

Icu=70kA at 220/415V	3P		4P	
NS630b	NS33461	10,002	NS33464	11,990
NS800	NS33467	10,491	NS33470	12,725
NS1000	NS33473	16,223	NS33476	19,408
NS1250	NS33479	19,705	NS33481	24,248
NS1600	NS33483	23,510	NS33485	29,268

前置接线断路器, Micrologic 5.0 控制单元

**Compact NS N 型**

Icu=50kA at 220/415V	3P		4P	
NS630b	NS33546	10,367	NS33549	12,358
NS800	NS33552	11,059	NS33555	13,391
NS1000	NS33558	16,604	NS33561	19,998
NS1250	NS33564	20,453	NS33566	25,092
NS1600	NS33568	23,918	NS33570	29,695

Compact NS H 型

Icu=70kA at 220/415V	3P		4P	
NS630b	NS33547	11,959	NS33550	14,026
NS800	NS33553	12,448	NS33556	14,761
NS1000	NS33559	18,587	NS33562	22,142
NS1250	NS33565	22,151	NS33567	26,793
NS1600	NS33569	25,957	NS33571	31,813

前置接线负荷开关

**Compact NS NA 型**

	3P		4P	
NS630b	NS33486	5,910	NS33491	9,729
NS800	NS33487	6,469	NS33492	10,718
NS1000	NS33488	8,978	NS33493	11,531
NS1250	NS33489	10,514	NS33494	14,468
NS1600	NS33490	12,410	NS33495	16,874

NS630b ~ NS1600A

固定式手动操作(续)

完整设备

前置接线断路器, Micrologic 2.0A 控制单元



Compact NS N 型				
Icu=50kA at 220/415V	3P		4P	
NS630b	NS33223	9,920	NS33227	11,835
NS800	NS33233	10,613	NS33237	12,868
NS1000	NS33243	15,750	NS33247	19,052
NS1250	NS33253	19,436	NS33257	23,976
NS1600	NS33263	22,901	NS33267	28,579
Compact NS H 型				
Icu=70kA at 220/415V	3P		4P	
NS630b	NS33228	11,431	NS33229	13,419
NS800	NS33238	11,920	NS33239	14,154
NS1000	NS33248	17,652	NS33249	20,837
NS1250	NS33258	21,134	NS33259	25,677
NS1600	NS33268	24,940	NS33269	30,697

前置接线断路器, Micrologic 5.0A 控制单元



Compact NS N 型				
Icu=50kA at 220/415V	3P		4P	
NS630b	NS33323	11,989	NS33327	13,980
NS800	NS33333	12,681	NS33337	15,013
NS1000	NS33343	18,226	NS33347	21,620
NS1250	NS33353	22,075	NS33357	26,714
NS1600	NS33363	25,540	NS33367	31,317
Compact NS H 型				
Icu=70kA at 220/415V	3P		4P	
NS630b	NS33328	13,581	NS33329	15,648
NS800	NS33338	14,070	NS33339	16,383
NS1000	NS33348	20,209	NS33349	23,764
NS1250	NS33358	23,773	NS33359	28,415
NS1600	NS33368	27,579	NS33369	33,435

前置接线断路器, Micrologic 6.0A 控制单元



Compact NS N 型				
Icu=50kA at 220/415V	3P		4P	
NS630b	NS33252	16,129	NS33262	18,120
NS800	NS33273	16,822	NS33278	19,153
NS1000	NS33283	22,367	NS33288	25,761
NS1250	NS33293	26,215	NS33298	30,855
NS1600	NS33302	29,681	NS33306	35,457
Compact NS H 型				
Icu=70kA at 220/415V	3P		4P	
NS630b	NS33256	17,722	NS33266	19,789
NS800	NS33277	18,211	NS33279	20,524
NS1000	NS33287	24,350	NS33289	27,904
NS1250	NS33297	27,914	NS33299	32,556
NS1600	NS33303	31,719	NS33309	37,575

NS630b ~ NS1600A

固定式手动操作(续)

完整设备

前置接线断路器 + 直接旋转手柄(黑色),Micrologic 2.0 控制单元

**Compact NS N 型**

Icu=50kA at 220/415V	3P		4P	
NS630b	NS33460A	9,162	NS33463A	11,077
NS800	NS33466A	9,822	NS33469A	12,103
NS1000	NS33472A	14,959	NS33475A	18,286
NS1250	NS33478A	18,644	NS33480A	23,210
NS1600	NS33482A	22,143	NS33484A	27,821

Compact NS H 型

Icu=70kA at 220/415V	3P		4P	
NS630b	NS33461A	10,673	NS33464A	12,661
NS800	NS33467A	11,129	NS33470A	13,389
NS1000	NS33473A	16,860	NS33476A	20,072
NS1250	NS33479A	20,343	NS33481A	24,912
NS1600	NS33483A	24,181	NS33485A	29,939

前置接线断路器 + 直接旋转手柄(黑色),Micrologic 5.0 控制单元

Compact NS N 型

Icu=50kA at 220/415V	3P		4P	
NS630b	NS33546A	11,038	NS33549A	13,029
NS800	NS33552A	11,697	NS33555A	14,054
NS1000	NS33558A	17,242	NS33561A	20,662
NS1250	NS33564A	21,091	NS33566A	25,756
NS1600	NS33568A	24,589	NS33570A	30,366

Compact NS H 型

Icu=70kA at 220/415V	3P		4P	
NS630b	NS33547A	12,630	NS33550A	14,697
NS800	NS33553A	13,086	NS33556A	15,425
NS1000	NS33559A	19,225	NS33562A	22,805
NS1250	NS33565A	22,789	NS33567A	27,457
NS1600	NS33569A	26,628	NS33571A	32,484

前置接线负荷开关 + 直接旋转手柄(黑色)

Compact NS NA 型

	3P		4P	
NS630b	NS33486A	6,581	NS33491A	10,400
NS800	NS33487A	7,133	NS33492A	11,394
NS1000	NS33488A	9,642	NS33493A	12,207
NS1250	NS33489A	11,177	NS33494A	15,145
NS1600	NS33490A	13,081	NS33495A	17,545

NS630b ~ NS1600A

固定式手动操作(续)

完整设备

前置接线断路器 + 直接旋转手柄(黑色),Micrologic 2.0A 控制单元

**Compact NS N 型**

Icu=50kA at 220/415V	3P		4P	
NS630b	NS33223A	10,591	NS33227A	12,506
NS800	NS33233A	11,284	NS33237A	13,539
NS1000	NS33243A	16,421	NS33247A	19,723
NS1250	NS33253A	20,107	NS33257A	24,647
NS1600	NS33263A	23,572	NS33267A	29,250

Compact NS H 型

Icu=70kA at 220/415V	3P		4P	
NS630b	NS33228A	12,102	NS33229A	14,090
NS800	NS33238A	12,591	NS33239A	14,825
NS1000	NS33248A	18,323	NS33249A	21,508
NS1250	NS33258A	21,805	NS33259A	26,348
NS1600	NS33268A	25,611	NS33269A	31,368

前置接线断路器 + 直接旋转手柄(黑色),Micrologic 5.0A 控制单元

Compact NS N 型

Icu=50kA at 220/415V	3P		4P	
NS630b	NS33323A	12,660	NS33327A	14,651
NS800	NS33333A	13,352	NS33337A	15,684
NS1000	NS33343A	18,897	NS33347A	22,291
NS1250	NS33353A	22,746	NS33357A	27,385
NS1600	NS33363A	26,211	NS33367A	31,988

Compact NS H 型

Icu=70kA at 220/415V	3P		4P	
NS630b	NS33328A	14,252	NS33329A	16,319
NS800	NS33338A	14,741	NS33339A	17,054
NS1000	NS33348A	20,880	NS33349A	24,435
NS1250	NS33358A	24,444	NS33359A	29,086
NS1600	NS33368A	28,250	NS33369A	34,106

前置接线断路器 + 直接旋转手柄(黑色),Micrologic 6.0A 控制单元

Compact NS N 型

Icu=50kA at 220/415V	3P		4P	
NS630b	NS33252A	16,800	NS33262A	18,791
NS800	NS33273A	17,493	NS33278A	19,824
NS1000	NS33283A	23,038	NS33288A	26,432
NS1250	NS33293A	26,886	NS33298A	31,526
NS1600	NS33302A	30,352	NS33306A	36,128

Compact NS H 型

Icu=70kA at 220/415V	3P		4P	
NS630b	NS33256A	18,393	NS33266A	20,460
NS800	NS33277A	18,882	NS33279A	21,195
NS1000	NS33287A	25,021	NS33289A	28,575
NS1250	NS33297A	28,585	NS33299A	33,227
NS1600	NS33303A	32,390	NS33309A	38,246

NS630b ~ NS1600A

固定式手动操作 (续)

完整设备

前置接线断路器 + 直接旋转手柄(红黄色),Micrologic 2.0 控制单元

**Compact NS N 型**

Icu=70kA at 220/415V	3P		4P	
NS630b	NS33460B	9,291	NS33463B	11,206
NS800	NS33466B	10,548	NS33469B	12,469
NS1000	NS33472B	15,996	NS33475B	18,772
NS1250	NS33478B	19,905	NS33480B	23,792
NS1600	NS33482B	22,272	NS33484B	27,950

Compact NS H 型

Icu=70kA at 220/415V	3P		4P	
NS630b	NS33461B	10,802	NS33464B	12,790
NS800	NS33467B	11,934	NS33470B	13,779
NS1000	NS33473B	18,013	NS33476B	20,592
NS1250	NS33479B	21,707	NS33481B	25,526
NS1600	NS33483B	24,310	NS33485B	30,068

前置接线断路器 + 直接旋转手柄(红黄色),Micrologic 5.0 控制单元

Compact NS N 型

Icu=50kA at 220/415V	3P		4P	
NS630b	NS33546B	11,167	NS33549B	13,158
NS800	NS33552B	12,537	NS33555B	14,458
NS1000	NS33558B	18,418	NS33561B	21,194
NS1250	NS33564B	22,499	NS33566B	26,386
NS1600	NS33568B	24,718	NS33570B	30,495

Compact NS H 型

Icu=70kA at 220/415V	3P		4P	
NS630b	NS33547B	12,759	NS33550B	14,826
NS800	NS33553B	14,010	NS33556B	15,855
NS1000	NS33559B	20,521	NS33562B	23,379
NS1250	NS33565B	24,301	NS33567B	28,121
NS1600	NS33569B	26,757	NS33571B	32,613

前置接线负荷开关 + 直接旋转手柄(红黄色)

Compact NS NA 型

	3P		4P	
NS630b	NS33486B	6,710	NS33491B	10,529
NS800	NS33487B	7,402	NS33492B	11,525
NS1000	NS33488B	9,960	NS33493B	12,338
NS1250	NS33489B	11,525	NS33494B	15,275
NS1600	NS33490B	13,210	NS33495B	17,674

NS630b ~ NS1600A

固定式手动操作(续)

完整设备

前置接线断路器 + 延伸旋转手柄(黑色),Micrologic 2.0 控制单元

**Compact NS N 型**

Icu=50kA at 220/415V	3P		4P	
NS630b	NS33460C	9,833	NS33463C	11,748
NS800	NS33466C	10,460	NS33469C	12,767
NS1000	NS33472C	15,597	NS33475C	18,950
NS1250	NS33478C	19,282	NS33480C	23,874
NS1600	NS33482C	22,814	NS33484C	28,492

Compact NS H 型

Icu=70kA at 220/415V	3P		4P	
NS630b	NS33461C	11,344	NS33464C	13,332
NS800	NS33467C	11,767	NS33470C	14,052
NS1000	NS33473C	17,498	NS33476C	20,735
NS1250	NS33479C	20,981	NS33481C	25,575
NS1600	NS33483C	24,852	NS33485C	30,610

前置接线断路器 + 延伸旋转手柄(黑色),Micrologic 5.0 控制单元

Compact NS N 型

Icu=50kA at 220/415V	3P		4P	
NS630b	NS33546C	11,709	NS33549C	13,700
NS800	NS33552C	12,335	NS33555C	14,718
NS1000	NS33558C	17,880	NS33561C	21,325
NS1250	NS33564C	21,728	NS33566C	26,419
NS1600	NS33568C	25,260	NS33570C	31,037

Compact NS H 型

Icu=70kA at 220/415V	3P		4P	
NS630b	NS33547C	13,301	NS33550C	15,368
NS800	NS33553C	13,724	NS33556C	16,088
NS1000	NS33559C	19,863	NS33562C	23,469
NS1250	NS33565C	23,427	NS33567C	28,120
NS1600	NS33569C	27,299	NS33571C	33,155

前置接线负荷开关 + 延伸旋转手柄(黑色)

Compact NS NA 型

	3P		4P	
NS630b	NS33486C	7,252	NS33491C	11,071
NS800	NS33487C	7,796	NS33492C	12,071
NS1000	NS33488C	10,305	NS33493C	12,884
NS1250	NS33489C	11,841	NS33494C	15,821
NS1600	NS33490C	13,752	NS33495C	18,216

NS630b ~ NS1600A

固定式手动操作 (续)

完整设备

前置接线断路器 + 延伸旋转手柄(黑色),Micrologic 2.0A 控制单元

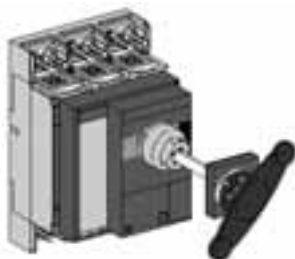
**Compact NS N 型**

Icu=50kA at 220/415V	3P		4P	
NS630b	NS33223C	11,262	NS33227C	13,177
NS800	NS33233C	11,955	NS33237C	14,210
NS1000	NS33243C	17,092	NS33247C	20,394
NS1250	NS33253C	20,778	NS33257C	25,318
NS1630b	NS33263C	24,243	NS33267C	29,921

Compact NS H 型

Icu=70kA at 220/415V	3P		4P	
NS630b	NS33228C	12,773	NS33229C	14,761
NS800	NS33238C	13,262	NS33239C	15,496
NS1000	NS33248C	18,994	NS33249C	22,179
NS1250	NS33258C	22,476	NS33259C	27,019
NS1600	NS33268C	26,282	NS33269C	32,039

前置接线断路器 + 延伸旋转手柄(黑色),Micrologic 5.0A 控制单元

Compact NS N 型

Icu=50kA at 220/415V	3P		4P	
NS630b	NS33323C	13,331	NS33327C	15,322
NS800	NS33333C	14,023	NS33337C	16,355
NS1000	NS33343C	19,568	NS33347C	22,962
NS1250	NS33353C	23,417	NS33357C	28,056
NS1600	NS33363C	26,882	NS33367C	32,659

Compact NS H 型

Icu=70kA at 220/415V	3P		4P	
NS630b	NS33328C	14,923	NS33329C	16,990
NS800	NS33338C	15,412	NS33339C	17,725
NS1000	NS33348C	21,551	NS33349C	25,106
NS1250	NS33358C	25,115	NS33359C	29,757
NS1600	NS33368C	28,921	NS33369C	34,777

前置接线断路器 + 延伸旋转手柄(黑色),Micrologic 6.0A 控制单元

Compact NS N 型

Icu=50kA at 220/415V	3P		4P	
NS630b	NS33252C	17,471	NS33262C	19,462
NS800	NS33273C	18,164	NS33278C	20,495
NS1000	NS33283C	23,709	NS33288C	27,103
NS1250	NS33293C	27,557	NS33298C	32,197
NS1600	NS33302C	31,023	NS33306C	36,799

Compact NS H 型

Icu=70kA at 220/415V	3P		4P	
NS630b	NS33256C	19,064	NS33266C	21,131
NS800	NS33277C	19,553	NS33279C	21,866
NS1000	NS33287C	25,692	NS33289C	29,246
NS1250	NS33297C	29,256	NS33299C	33,898
NS1600	NS33303C	33,061	NS33309C	38,917

NS630b ~ NS1600A

固定式手动操作(续)

完整设备

前置接线断路器 + 延伸旋转手柄(红黄色),Micrologic 2.0 控制单元

**Compact NS N 型**

Icu = 50 kA at 220/415 V	3P		4P	
NS630b	NS33460D	9,962	NS33463D	11,877
NS800	NS33466D	11,224	NS33469D	13,145
NS1000	NS33472D	16,673	NS33475D	19,449
NS1250	NS33478D	20,582	NS33480D	24,468
NS1600	NS33482D	22,943	NS33484D	28,621

Compact NS H 型

Icu=70kA at 220/415V	3P		4P	
NS630b	NS33461D	11,473	NS33464D	13,461
NS800	NS33467D	12,611	NS33470D	14,456
NS1000	NS33473D	18,689	NS33476D	21,269
NS1250	NS33479D	22,383	NS33481D	26,203
NS1600	NS33483D	24,981	NS33485D	30,739

前置接线断路器 + 延伸旋转手柄(红黄色),Micrologic 5.0 控制单元

Compact NS N 型

Icu=50kA at 220/415V	3P		4P	
NS630b	NS33546D	11,838	NS33549D	13,829
NS800	NS33552D	13,213	NS33555D	15,134
NS1000	NS33558D	19,094	NS33561D	21,870
NS1250	NS33564D	23,176	NS33566D	27,063
NS1600	NS33568D	25,389	NS33570D	31,166

Compact NS H 型

Icu=70kA at 220/415V	3P		4P	
NS630b	NS33547D	13,430	NS33550D	15,497
NS800	NS33553D	14,686	NS33556D	16,531
NS1000	NS33559D	21,197	NS33562D	24,055
NS1250	NS33565D	24,978	NS33567D	28,797
NS1600	NS33569D	27,428	NS33571D	33,284

前置接线负荷开关 + 延伸旋转手柄(红黄色)

Compact NS NA 型

	3P		4P	
NS630b	NS33486D	7,381	NS33491D	11,200
NS800	NS33487D	8,078	NS33492D	12,202
NS1000	NS33488D	10,636	NS33493D	13,014
NS1250	NS33489D	12,202	NS33494D	15,952
NS1600	NS33490D	13,881	NS33495D	18,345

NS630b ~ NS1600A

固定式电动操作
断路器选择

本体

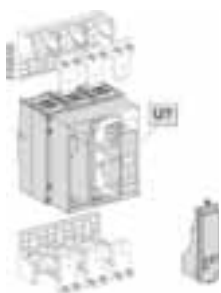

一个完整的选型包含：
断路器本体及控制单元，或负荷开关本体
接线端子
本体包含了储能马达、分、合闸线圈

Compact NS N 型

Icu = 50 kA at 220/415 V	3P		4P	
NS630b	33270	10,841	33274	12,526
NS800	33280	11,533	33284	13,559
NS1000	33290	17,078	33294	20,166
NS1250	33300	20,469	33304	24,650
NS1600	33310	23,476	33314	28,643

Compact NS H 型

Icu = 70 kA at 220/415 V	3P		4P	
NS630b	33271	12,433	33275	14,194
NS800	33281	12,922	33285	14,929
NS1000	33291	19,061	33295	22,310
NS1250	33301	22,167	33305	26,351
NS1600	33311	25,515	33315	30,761

Micrologic 控制单元

“基本型”		3P/4P	
Micrologic 2.0	基本保护	33504	3,795
Micrologic 5.0	选择性保护	33511	5,985
“电流表”		3P/4P	
Micrologic 2.0 A	基本保护	33505	5,224
Micrologic 5.0 A	选择性保护	33512	7,607
Micrologic 6.0 A	选择性保护 + 接地故障	33513	11,748

负荷开关本体

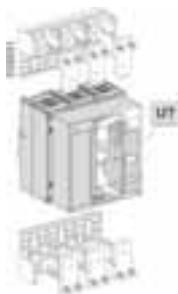

Compact NS NA 型

	3P		4P	
NS630b	33440	12,369	33441	15,882
NS800	33442	12,928	33443	16,871
NS1000	33444	15,437	33445	17,684
NS1250	33446	16,515	33447	20,011
NS1600	33448	17,953	33449	21,807

接线端子

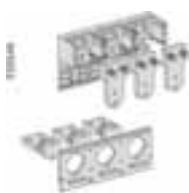

前连接

		3P		4P	
630/1000 A	上端	33598	457	33608	610
	下端	33599	457	33609	610
1250 A	上端	33600	686	33610	915
	下端	33601	686	33611	915
1600 A	上端	33602	915	33612	1,220
	下端	33603	915	33613	1,220

电动操作机构

AC 50/60Hz		DC	
	标配		标配
48 V	33691 (*)	24-30 V	33690 (*)
100-130 V	33687 (*)	48-60 V	33691 (*)
220-240 V	33688 (*)	100-130 V	33692 (*)
380-415 V	33689 (*)	200-250 V	33693 (*)

注：通过右表中的编号识别电动操作机构的工作电压

NS630b ~ NS1600A

抽屉式手动操作

断路器选择

本体

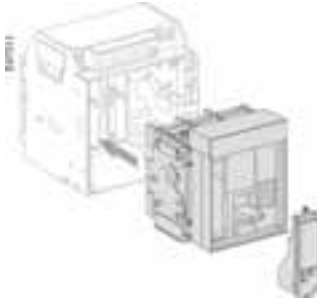

一个完整的选型包含：
断路器本体及控制单元，或负荷开关本体
抽架及接线端子

Compact NS N 型

	3P		4P	
NS630b	33320	6,803	33324	8,781
NS800	33330	7,031	33334	9,248
NS1000	33340	11,935	33344	15,480
NS1250	33350	15,550	33354	21,373
NS1600	33360	21,632	33364	28,401

Compact NS H 型

l _{cu} = 70 kA at 220/415 V	3P		4P	
NS630b	33321	8,204	33325	10,153
NS800	33331	8,304	33335	10,311
NS1000	33341	13,467	33345	18,904
NS1250	33351	17,455	33355	23,393
NS1600	33361	24,148	33365	31,031

Micrologic 控制单元

“基本型”		3P/4P	
Micrologic 2.0	基本保护	33504	3,795
Micrologic 5.0	选择性保护	33511	5,985
“电流表”		3P/4P	
Micrologic 2.0 A	基本保护	33525	5,224
Micrologic 5.0 A	选择性保护	33532	7,607
Micrologic 6.0 A	选择性保护 + 接地故障	33533	11,748

负荷开关本体

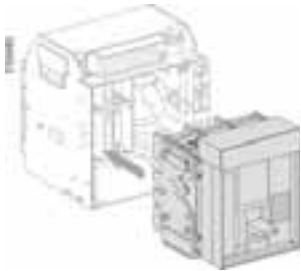

Compact NS NA 型

	3P		4P	
NS630b	33430	5,736	33431	7,561
NS800	33432	5,914	33433	7,798
NS1000	33434	9,269	33435	10,519
NS1250	33436	10,748	33437	12,964
NS1600	33438	12,745	33439	16,830

抽架和接线

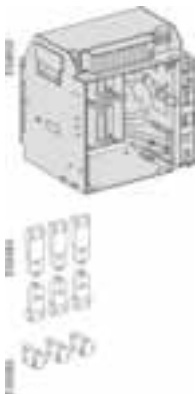

抽架

	3P		4P	
630b/1250 A	33722	5,807	33725	7,403
1600 A	33723	7,044	33726	8,975

+ 后接线

	3P		4P		
垂直	上端	33729	791	33735	1,055
	下端	33730	791	33736	1,055
水平	上端	33731	791	33737	1,055
	下端	33732	791	33738	1,055

NS630b ~ NS1600A

抽屉式电动操作

断路器选择

本体



一个完整的选型包含：

断路器本体及控制单元，或负荷开关本体
抽架及接线端子

本体包含了储能马达、分、合闸线圈

Compact NS N 型

Icu = 50 kA at 220/415 V	3P		4P	
NS630b	33370	14,176	33374	16,154
NS800	33380	14,404	33384	16,621
NS1000	33390	19,308	33394	22,853
NS1250	33400	22,923	33404	28,746
NS1600	33410	29,005	33414	35,774

Compact NS H 型

Icu = 70 kA at 220/415 V	3P		4P	
NS630b	33371	15,577	33375	17,526
NS800	33381	15,677	33385	17,684
NS1000	33391	20,840	33395	26,277
NS1250	33401	24,828	33405	30,766
NS1600	33411	31,521	33415	38,404

Micrologic 控制单元

“基本型”		3P/4P	
Micrologic 2.0	基本保护	33504	3,795
Micrologic 5.0	选择性保护	33511	5,985
“电流表”		3P/4P	
Micrologic 2.0 A	基本保护	33525	5,224
Micrologic 5.0 A	选择性保护	33532	7,607
Micrologic 6.0 A	选择性保护 + 接地故障	33533	11,748

负荷开关本体

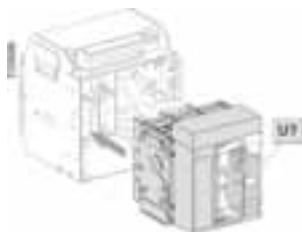

Compact NS NA 型

	3P		4P	
NS630b	33450	13,109	33451	14,934
NS800	33452	13,287	33453	15,171
NS1000	33454	16,642	33455	17,892
NS1250	33456	18,121	33457	20,337
NS1600	33458	20,118	33459	24,203

抽架和接线

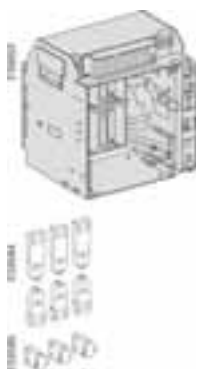

抽架

	3P		4P	
630b/1250 A	33722	5,807	33725	7,403
1600 A	33723	7,044	33726	8,975

+ 后接线

		3P		4P	
垂直	上端	33729	791	33735	1,055
	下端	33730	791	33736	1,055
水平	上端	33731	791	33737	1,055
	下端	33732	791	33738	1,055

电动操作机构

AC 50/60Hz		DC	
	标配		标配
48 V	33831 (*)	24-30 V	33830 (*)
100-130 V	33827 (*)	48-60 V	33831 (*)
220-240 V	33828 (*)	100-130 V	33832 (*)
380-415 V	33829 (*)	200-250 V	33833 (*)

注：通过右表中的编号识别电动操作机构的工作电压

NS630b ~ NS1600A

固定式抽屉式
附件

固定式电动操作

电气附件

指示触点



OF ON/OFF 指示触点 6A-240V

PA29450

164

最多可接 3 个 OF, SDE 触点为标配

瞬动电压线圈



	MX	MN	MN 的延时单元 R (不可调)	Rr(可调)				
12 V DC	33658	949						
24-30 V AC/DC	33659	949	33668	949				
48-60 V AC/DC	33660	949	33669	949	33680	1,406		
100-130 V AC/DC	33661	949	33670	949	33684	1091	33681	1,406
200-250 V AC/DC	33662	949	33671	949	33685	1091	33682	1,406
240-277 V AC	33663	949						
380-480 V AC	33664	949	33673	949			33683	1,406

安装附件

门框用于:
电动操作

33718

169

抽屉式手动及电动操作

抽架附件

二次端子盖



3P

33763

308

4P

33764

352

安全挡板



3P

33765

标配

4P

33766

标配

电气附件

指示触点



OF ON/OFF 指示触点 6A - 240V

33801

323

SD 指示触点 6A - 240V (用于手动操作)

33800

323

SDE 指示触点 6A - 240V

33799

323

最多可接 3 个 OF, 1 个 SD 和 1 个 SDE, SDE 为电动操作断路器的标配

瞬动电压线圈



	MX	MN	MN 的延时单元 R (不可调)	Rr(可调)				
12 V DC	33809	996						
24-30 V AC/DC	33810	996	33819	996				
48-60 V AC/DC	33811	996	33820	996	33680	1,406		
100-130 V AC/DC	33812	996	33821	996	33684	1,091	33681	1,406
200-250 V AC/DC	33813	996	33822	996	33685	1,091	33682	1,406
240-277 V AC	33814	996						
380-480 V AC	33815	996	33824	996			33683	1,406

手动操作的旋转手柄附件

直接旋转手柄附件



手柄及面罩

黑色手柄及面罩

33863

671

红色手柄及黄色面罩

33864

800

延伸旋转手柄附件



手柄及面罩

黑色手柄及面罩

33878

1,342

红色手柄及黄色面罩

33879

1,471

手柄可伸缩面罩 (用于抽屉式)

33880

1,570

安装附件



门框









33857

352

NS630b ~ NS1600A

固定式
单买零件

接线附件

		前置接线		
裸电缆接线器 + 端子罩(4 × 240mm ²)				
	3P(3 件)	PA33640	1,245	
	4P(4 件)	PA33641	1,728	
长端子罩				
	3P	PA33628	278	
	4P	PA33629	359	
垂直接线适配器				
	3P(3 件)	PA33642	1,076	
	4P(4 件)	PA33643	1,435	
电缆压接端子适配器				
	3P(3 件)	PA33644	961	
	4P(4 件)	PA33645	1,282	
相间隔板				
	3P/4P 上端(3 件)	PA33646	146	
	3P/4P 下端(3 件)	PA33646	146	
灭弧栅屏				
	3P	PA33596	146	
	4P	PA33597	190	
支撑板				
	3P/4P(2 件)	PA33647	762	
扩展器				
	3P	PA33622	1,009	
	4P	PA33623	1,318	
电缆压接端子				
	240mm ²	3P(6 个)	PA33013	753
		4P(8 个)	PA33014	1,004
	300mm ²	3P(6 个)	PA33015	807
		4P(8 个)	PA33016	1,076

电气附件

指示触点				
	OF,SD,SDE	6A - 240V	PA29450	164
		低容量	PA29452	238

最多可接 3 个 OF, 1 个 SD 和 1 个 SDE, SD 用于手动操作, SDE 为电动操作断路器的标配

瞬动电压线圈

	MX	MN	MN 的延时单元 R(不可调)	Rr(可调)
	12 V DC	PA33658 949		
	24-30 V AC/DC	PA33659 949	PA33668 949	
	48-60 V AC/DC	PA33660 949	PA33669 949	PA33680 1,406
	100-130 V AC/DC	PA33661 949	PA33670 949	PA33684 1091 PA33681 1,406
	200-250 V AC/DC	PA33662 949	PA33671 949	PA33685 1091 PA33682 1,406
	240-277 V AC	PA33663 949		
	380-480 V AC	PA33664 949	PA33673 949	

安装附件

	门框(小开孔)用于手动操作的拨动手柄	PA33717	85
	门框用于: 拨动手柄(大开孔) 旋转手柄 电动操作	PA33718	169

NS630b ~ NS1600A

抽屉式
单买零件接线附件
相间隔板

3P/4P (3 件)	PA33768	287
-------------	---------	-----

扩展端子



3P (3 件)	PA33622	1,009
4P (4 件)	PA33623	1,318

抽架附件
二次端子盖

3P	PA33763	308
4P	PA33764	352

安全挡板



3P	PA33765	615
4P	PA33766	738

电气附件
指示触点

OF ON/OFF 指示触点 6A - 240V	PA33801	323
SD 指示触点 6A - 240V (用于手动操作)	PA33800	323
SDE 指示触点 6A - 240V	PA33799	323

最多可接 3 个 OF, 1 个 SD 和 1 个 SDE, SDE 为电动操作断路器的标配

CE, CD, CT 触点



6A-240V	PA33170	323
---------	---------	-----

最多 3 个 CE, 1 个 CT 和 2 个 CD

瞬动电压线圈



	MX	MN	MN 的延时单元 R(不可调)	Rr(可调)
12 V DC	PA33809 996			
24-30 V AC/DC	PA33810 996	PA33819 996		
48-60 V AC/DC	PA33811 996	PA33820 996		PA33680 1,406
100-130 V AC/DC	PA33812 996	PA33821 996	PA33684 1,091	PA33681 1,406
200-250 V AC/DC	PA33813 996	PA33822 996	PA33685 1,091	PA33682 1,406
240-277 V AC	PA33814 996			
380-480 V AC	PA33815 996	PA33824 996		PA33683 1,406

安装附件













门框	PA33857	352
----	---------	-----

NS630b ~ NS1600A

固定式和抽屉式

单买零件

手动操作设备的锁定						
可移式拨动手柄锁定装置						
	可用 3 个挂锁锁定		PA44936	79		
固定式拨动手柄锁定装置						
	可用 3 个挂锁锁定		PA32631	265		
手动操作设备的旋转手柄附件						
直接旋转手柄装置						
	手柄及面罩	黑色手柄及面罩	PA33863	671		
		红色手柄及黄色面罩	PA33864	800		
	转换附件	CNOMO	PA33866	381		
	钥匙锁锁定		Profalux	Ronis		
		OFF 位置	PA33869	337	PA33870	337
		OFF 及 ON 位置	PA33871	337	PA33872	337
锁的托架(不含锁)		PA33868	73	PA33868	73	
机械联锁						
	用于 2 台装有延伸旋转手柄的设备		PA33890	966		
延伸旋转手柄附件						
	手柄及面罩	黑色手柄及面罩	PA33878	1,342		
		红色手柄及黄色面罩	PA33879	1,471		
		手柄可伸缩面罩 (用于抽屉式)	PA33880	1,570		
控制附件						
	2 个预先指示触点 (6A -240V)	常开	PA33882	425		
		常闭	PA33883	425		
操作附件						
	延伸拨动手柄		PA46996	71		
Micrologic 控制单元附件						
	接地故障用中性线互感器 (TCE)		PA33576	3,632		
机械联锁(电动操作)						
连杆联锁						
	固定式	支撑板 (需两套)	PA33647	762		
		固定式连杆联锁套件	P033912	4,233		
	抽屉式	抽屉式连杆联锁套件	P033913	4,233		
缆绳联锁						
	固定式	支撑板 (需两套)	PA33647	762		
		固定式缆绳联锁固定件(需两套)	P033200	1,923		
		固定式缆绳联锁缆绳	P033209	387		
	抽屉式	抽屉式缆绳联锁固定件(需两套)	P033201	1,923		
		抽屉式缆绳联锁缆绳	P033209	387		

*ATS 电源自动切换系统与 MT 的电源自动切换系统选件配置相同

Compact NS630b ~ 1600A 断路器及负荷开关订单格式

3

请将您的选择在方框中打
并将相应的信息填入矩形框中

断路器或负荷开关

数量：		<input type="text"/>
框架电流	A	<input type="text"/>
断路器	N, H	<input type="text"/>
负荷开关	NA	<input type="text"/>
极数	3 or 4	<input type="text"/>
类型	固定式电动操作	<input type="checkbox"/>
	抽屉式手动操作	<input type="checkbox"/>
	抽屉式电动操作	<input type="checkbox"/>

Micrologic 控制单元

S - 基本型	2.0	<input type="checkbox"/>	5.0	<input type="checkbox"/>		
A - 电流表	2.0	<input type="checkbox"/>	5.0	<input type="checkbox"/>	6.0	<input type="checkbox"/>

连接

水平（用于抽屉式）	上端	<input type="checkbox"/>	下端	<input type="checkbox"/>
垂直（用于抽屉式）	上端	<input type="checkbox"/>	下端	<input type="checkbox"/>
前置（用于固定式）	上/下端	<input type="checkbox"/>		

Micrologic control 控制单元:

2.0: 基本保护 (长延时 + 瞬时)

5.0: 选择性保护 (长延时 + 短延时 + 瞬时)

6.0: 选择性 + 接地故障保护

(长延时 + 短延时 + 瞬时 + 接地故障)

指示触点

OF - ON/OFF 指示触点 (最多三个)	6 A-240 V AC	数量:	<input type="text"/>
SD - “脱扣”指示触点 (最多一个, 用于手动操作)	6 A-240 V AC		<input type="checkbox"/>
SDE - “故障脱扣”指示触点 (最多一个, 电动操作方式已标配)	6 A-240 V AC		<input type="checkbox"/>

远程操作

电动操作 (含电气分、合闸及储能机构)	V	<input type="checkbox"/>
MN - 欠压脱扣	V	<input type="checkbox"/>
MX - 分闸线圈	V	<input type="checkbox"/>

旋转手柄 (抽屉式手动操作)

直接旋转手柄	黑色	<input type="checkbox"/>	红黄色	<input type="checkbox"/>
延伸旋转手柄	黑色	<input type="checkbox"/>	红黄色	<input type="checkbox"/>
	伸缩手柄			<input type="checkbox"/>

附件



VO - 抽架安全挡板(抽屉式标配)	<input type="checkbox"/>
CB - 二次接线端子盖板 (用于抽屉式)	<input type="checkbox"/>
CDP - 门框	<input type="checkbox"/>

注: 固定式手动操作断路器参照价目表的完整订货号订购

其他附件请参照价目表单买零件号订购

Compact NSE 塑壳断路器

固定式

产品规格	In	Icu (kA)	订货号 固定式 3 极	单价	订货号 固定式 4 极	单价
NSE100E 	15	25	NSE100E3015 [Ⓢ]	462	NSE100E4015 [Ⓢ]	610
	20	25	NSE100E3020 [Ⓢ]	462	NSE100E4020 [Ⓢ]	610
	25	25	NSE100E3025 [Ⓢ]	462	NSE100E4025 [Ⓢ]	610
	30	25	NSE100E3030 [Ⓢ]	462	NSE100E4030 [Ⓢ]	610
	40	25	NSE100E3040 [Ⓢ]	462	NSE100E4040 [Ⓢ]	610
	50	25	NSE100E3050 [Ⓢ]	462	NSE100E4050 [Ⓢ]	610
	60	25	NSE100E3060 [Ⓢ]	462	NSE100E4060 [Ⓢ]	610
	75	25	NSE100E3075 [Ⓢ]	462	NSE100E4075 [Ⓢ]	610
	80	25	NSE100E3080 [Ⓢ]	462	NSE100E4080 [Ⓢ]	610
	100	25	NSE100E3100 [Ⓢ]	462	NSE100E4100 [Ⓢ]	610
NSE100N 	16	35	NSE100N3016 [Ⓢ]	536	NSE100N4016 [Ⓢ]	745
	25	35	NSE100N3025 [Ⓢ]	536	NSE100N4025 [Ⓢ]	745
	32	35	NSE100N3032 [Ⓢ]	536	NSE100N4032 [Ⓢ]	745
	40	35	NSE100N3040 [Ⓢ]	536	NSE100N4040 [Ⓢ]	745
	50	35	NSE100N3050 [Ⓢ]	536	NSE100N4050 [Ⓢ]	745
	63	35	NSE100N3063 [Ⓢ]	536	NSE100N4063 [Ⓢ]	745
	80	35	NSE100N3080 [Ⓢ]	536	NSE100N4080 [Ⓢ]	745
	100	35	NSE100N3100 [Ⓢ]	536	NSE100N4100 [Ⓢ]	745
	NSE100S	16	50	NSE100S3016 [Ⓢ]	617	NSE100S4016
25		50	NSE100S3025 [Ⓢ]	617	NSE100S4025	811
32		50	NSE100S3032 [Ⓢ]	617	NSE100S4032	811
40		50	NSE100S3040 [Ⓢ]	617	NSE100S4040	811
50		50	NSE100S3050 [Ⓢ]	617	NSE100S4050	811
63		50	NSE100S3063 [Ⓢ]	617	NSE100S4063	811
80		50	NSE100S3080 [Ⓢ]	617	NSE100S4080	811
100		50	NSE100S3100 [Ⓢ]	617	NSE100S4100	811
NSE100H	16	70	NSE100H3016	1,096	NSE100H4016	1,568
	25	70	NSE100H3025	1,096	NSE100H4025	1,568
	32	70	NSE100H3032	1,096	NSE100H4032	1,568
	40	70	NSE100H3040	1,096	NSE100H4040	1,568
	50	70	NSE100H3050	1,096	NSE100H4050	1,568
	63	70	NSE100H3063	1,096	NSE100H4063	1,568
	80	70	NSE100H3080	1,096	NSE100H4080	1,568
	100	70	NSE100H3100	1,096	NSE100H4100	1,568
NSE160N	100	35	NSE160N3100 [Ⓢ]	704	NSE160N4100 [Ⓢ]	909
	125	35	NSE160N3125 [Ⓢ]	704	NSE160N4125 [Ⓢ]	909
	160	35	NSE160N3160 [Ⓢ]	704	NSE160N4160 [Ⓢ]	909
NSE160S	100	50	NSE160S3100 [Ⓢ]	749	NSE160S4100	997
	125	50	NSE160S3125 [Ⓢ]	749	NSE160S4125	997
	160	50	NSE160S3160 [Ⓢ]	749	NSE160S4160	997
NSE160H	100	70	NSE160H3100	1,224	NSE160H4100	1,957
	125	70	NSE160H3125	1,347	NSE160H4125	1,957
	160	70	NSE160H3160	1,449	NSE160H4160	1,995
NSE250N	200	35	NSE250N3200 [Ⓢ]	1,267	NSE250N4200 [Ⓢ]	1,806
	250	35	NSE250N3250 [Ⓢ]	1,267	NSE250N4250 [Ⓢ]	1,806
NSE250S	200	50	NSE250S3200 [Ⓢ]	1,569	NSE250S4200	2,262
	250	50	NSE250S3250 [Ⓢ]	1,569	NSE250S4250	2,262
NSE250H	200	70	NSE250H3200	1,647	NSE250H4200	2,350
	250	70	NSE250H3250	1,647	NSE250H4250	2,350
NSE400N	400	35	NSE400N3400 [Ⓢ]	2,654	NSE400N4400 [Ⓢ]	4,081
NSE400S	400	50	NSE400S3400 [Ⓢ]	3,165	NSE400S4400	4,383
NSE400H	400	70	NSE400H3400	3,502	NSE400H4400	4,899
NSE630N	630	35	NSE630N3630 [Ⓢ]	4,651	NSE630N4630 [Ⓢ]	6,231
NSE630S	630	50	NSE630S3630 [Ⓢ]	5,527	NSE630S4630	6,686
NSE630H	630	70	NSE630H3630	6,114	NSE630H4630	6,948

以上 NSE100E 满足 550V 工作电压, NSE100N-NSE250H 满足工作电压 690V, NSE400-NSE630 满足工作电压 525V。对于 NSE400-NSE630, 如需工作电压达到 690V, 请选用以下产品。

Ⓢ: 库存产品

Compact NSE 塑壳断路器



产品规格	In	Icu (kA)	订货号		单价
			固定式 3 极	固定式 4 极	
NSE400N	400	35	NSE400N3400V	NSE400N4400V	2,810 / 4,321
NSE400S	400	50	NSE400S3400V	NSE400S4400V	3,319 / 4,596
NSE400H	400	70	NSE400H3400V	NSE400H4400V	3,708 / 5,137
NSE630N	630	35	NSE630N3630V	NSE630N4630V	4,925 / 6,598
NSE630S	630	50	NSE630S3630V	NSE630S4630V	5,795 / 7,011
NSE630H	630	70	NSE630H3630V	NSE630H4630V	6,473 / 7,285

插入式



产品规格	In	Icu (kA)	订货号		单价
			插入式 3 极	插入式 4 极	
NSE100N	16	35	NSE100N3016P	NSE100N4016P	980 / 1,330
	25	35	NSE100N3025P	NSE100N4025P	980 / 1,330
	32	35	NSE100N3032P	NSE100N4032P	980 / 1,330
	40	35	NSE100N3040P	NSE100N4040P	980 / 1,330
	50	35	NSE100N3050P	NSE100N4050P	980 / 1,330
	63	35	NSE100N3063P	NSE100N4063P	980 / 1,330
	80	35	NSE100N3080P	NSE100N4080P	980 / 1,330
	100	35	NSE100N3100P	NSE100N4100P	980 / 1,330
NSE100S	16	50	NSE100S3016P	NSE100S4016P	1,054 / 1,403
	25	50	NSE100S3025P	NSE100S4025P	1,054 / 1,403
	32	50	NSE100S3032P	NSE100S4032P	1,054 / 1,403
	40	50	NSE100S3040P	NSE100S4040P	1,054 / 1,403
	50	50	NSE100S3050P	NSE100S4050P	1,054 / 1,403
	63	50	NSE100S3063P	NSE100S4063P	1,054 / 1,403
	80	50	NSE100S3080P	NSE100S4080P	1,054 / 1,403
	100	50	NSE100S3100P	NSE100S4100P	1,054 / 1,403
NSE100H	16	70	NSE100H3016P	NSE100H4016P	1,771 / 2,499
	25	70	NSE100H3025P	NSE100H4025P	1,771 / 2,499
	32	70	NSE100H3032P	NSE100H4032P	1,771 / 2,499
	40	70	NSE100H3040P	NSE100H4040P	1,771 / 2,499
	50	70	NSE100H3050P	NSE100H4050P	1,771 / 2,499
	63	70	NSE100H3063P	NSE100H4063P	1,771 / 2,499
	80	70	NSE100H3080P	NSE100H4080P	1,771 / 2,499
	100	70	NSE100H3100P	NSE100H4100P	1,771 / 2,499
NSE160N	100	35	NSE160N3100P	NSE160N4100P	1,137 / 1,497
	125	35	NSE160N3125P	NSE160N4125P	1,137 / 1,497
	160	35	NSE160N3160P	NSE160N4160P	1,137 / 1,497
NSE160S	100	50	NSE160S3100P	NSE160S4100P	1,178 / 1,575
	125	50	NSE160S3125P	NSE160S4125P	1,178 / 1,575
	160	50	NSE160S3160P	NSE160S4160P	1,178 / 1,575
NSE160H	100	70	NSE160H3100P	NSE160H4100P	2,022 / 2,579
	125	70	NSE160H3125P	NSE160H4125P	2,022 / 2,579
	160	70	NSE160H3160P	NSE160H4160P	2,022 / 2,579
NSE250N	200	35	NSE250N3200P	NSE250N4200P	1,852 / 2,639
	250	35	NSE250N3250P	NSE250N4250P	1,852 / 2,639
NSE250S	200	50	NSE250S3200P	NSE250S4200P	2,038 / 2,870
	250	50	NSE250S3250P	NSE250S4250P	2,038 / 2,870
NSE250H	200	70	NSE250H3200P	NSE250H4200P	2,183 / 3,047
	250	70	NSE250H3250P	NSE250H4250P	2,183 / 3,047
NSE400N	400	35	NSE400N3400P	NSE400N4400P	4,675 / 6,124
NSE400S	400	50	NSE400S3400P	NSE400S4400P	4,816 / 6,529
NSE400H	400	70	NSE400H3400P	NSE400H4400P	5,303 / 6,731
NSE630N	630	35	NSE630N3630P	NSE630N4630P	6,802 / 9,186
NSE630S	630	50	NSE630S3630P	NSE630S4630P	7,080 / 9,663
NSE630H	630	70	NSE630H3630P	NSE630H4630P	7,902 / 10,366

Compact NSE 塑壳断路器

抽出式



产品规格	In	Icu (kA)	订货号		单价	订货号	
			抽出式 3 极			抽出式 4 极	
NSE400N	400	35	NSE400N3400D		5,420	NSE400N4400D	
NSE400S	400	50	NSE400S3400D		5,584	NSE400S4400D	
NSE400H	400	70	NSE400H3400D		5,979	NSE400H4400D	
NSE630N	630	35	NSE630N3630D		7,704	NSE630N4630D	
NSE630S	630	50	NSE630S3630D		8,671	NSE630S4630D	
NSE630H	630	70	NSE630H3630D		9,393	NSE630H4630D	

3

Compact NSE 塑壳断路器

固定式带接地故障保护

产品规格	In	Icu (kA)	订货号 Vigi 3 极(脱扣)	单价	订货号 Vigi3 极(报警)	单价
NSE100N	25	35	NSE100N3025EL	1,728	NSE100N3025ELA	1,868
	32	35	NSE100N3032EL	1,728	NSE100N3032ELA	1,868
	40	35	NSE100N3040EL	1,728	NSE100N3040ELA	1,868
	50	35	NSE100N3050EL	1,728	NSE100N3050ELA	1,868
	63	35	NSE100N3063EL	1,728	NSE100N3063ELA	1,868
	80	35	NSE100N3080EL	1,728	NSE100N3080ELA	1,868
	100	35	NSE100N3100EL	1,728	NSE100N3100ELA	1,868
NSE100S	25	50	NSE100S3025EL	2,996	NSE100S3025ELA	3,103
	32	50	NSE100S3032EL	2,996	NSE100S3032ELA	3,103
	40	50	NSE100S3040EL	2,996	NSE100S3040ELA	3,103
	50	50	NSE100S3050EL	2,996	NSE100S3050ELA	3,103
	63	50	NSE100S3063EL	2,996	NSE100S3063ELA	3,103
	80	50	NSE100S3080EL	2,996	NSE100S3080ELA	3,103
	100	50	NSE100S3100EL	2,996	NSE100S3100ELA	3,103
NSE100H	25	70	NSE100H3025EL	3,236	NSE100H3025ELA	3,343
	32	70	NSE100H3032EL	3,236	NSE100H3032ELA	3,343
	40	70	NSE100H3040EL	3,236	NSE100H3040ELA	3,343
	50	70	NSE100H3050EL	3,236	NSE100H3050ELA	3,343
	63	70	NSE100H3063EL	3,236	NSE100H3063ELA	3,343
	80	70	NSE100H3080EL	3,236	NSE100H3080ELA	3,343
	100	70	NSE100H3100EL	3,236	NSE100H3100ELA	3,343
NSE160N	100	35	NSE160N3100EL	2,073	NSE160N3100ELA	2,219
	125	35	NSE160N3125EL	2,073	NSE160N3125ELA	2,219
	160	35	NSE160N3160EL	2,073	NSE160N3160ELA	2,219
NSE160S	100	50	NSE160S3100EL	3,210	NSE160S3100ELA	3,317
	125	50	NSE160S3125EL	3,210	NSE160S3125ELA	3,317
	160	50	NSE160S3160EL	3,210	NSE160S3160ELA	3,317
NSE160H	100	70	NSE160H3100EL	3,531	NSE160H3100ELA	3,638
	125	70	NSE160H3125EL	3,531	NSE160H3125ELA	3,638
	160	70	NSE160H3160EL	3,531	NSE160H3160ELA	3,638
NSE250N	200	35	NSE250N3200EL	2,926	NSE250N3200ELA	3,089
	250	35	NSE250N3250EL	2,926	NSE250N3250ELA	3,089
NSE250S	200	50	NSE250S3200EL	4,651	NSE250S3200ELA	3,852
	250	50	NSE250S3250EL	4,651	NSE250S3250ELA	3,852
NSE250H	200	70	NSE250H3200EL	5,117	NSE250H3200ELA	4,280
	250	70	NSE250H3250EL	5,117	NSE250H3250ELA	4,280
NSE400N	400	35	NSE400N3400EL	6,776	NSE400N3400ELA	7,169
NSE400S	400	50	NSE400S3400EL	7,941	NSE400S3400ELA	7,490
NSE400H	400	70	NSE400H3400EL	8,496	NSE400H3400ELA	7,811
NSE630N	630	35	NSE630N3630EL	9,418	NSE630N3630ELA	9,523
NSE630S	630	50	NSE630S3630EL	10,269	NSE630S3630ELA	9,951
NSE630H	630	70	NSE630H3630EL	10,782	NSE630H3630ELA	10,700

Ⓢ: 库存产品

Compact NSE 塑壳断路器

订货号	单价	订货号	单价
Vigi 4 极(脱扣)		Vigi 4 极(报警)	
NSE100N4025EL [®]	1,892	NSE100N4025ELA	2,053
NSE100N4032EL [®]	1,892	NSE100N4032ELA	2,053
NSE100N4040EL [®]	1,892	NSE100N4040ELA	2,053
NSE100N4050EL [®]	1,892	NSE100N4050ELA	2,053
NSE100N4063EL [®]	1,892	NSE100N4063ELA	2,053
NSE100N4080EL [®]	1,892	NSE100N4080ELA	2,053
NSE100N4100EL [®]	1,892	NSE100N4100ELA	2,053
NSE100S4025EL	3,021	NSE100S4025ELA	3,186
NSE100S4032EL	3,021	NSE100S4032ELA	3,186
NSE100S4040EL	3,021	NSE100S4040ELA	3,186
NSE100S4050EL	3,021	NSE100S4050ELA	3,186
NSE100S4063EL	3,021	NSE100S4063ELA	3,186
NSE100S4080EL	3,021	NSE100S4080ELA	3,186
NSE100S4100EL	3,021	NSE100S4100ELA	3,186
NSE100H4025EL	3,922	NSE100H4025ELA	4,104
NSE100H4032EL	3,922	NSE100H4032ELA	4,104
NSE100H4040EL	3,922	NSE100H4040ELA	4,104
NSE100H4050EL	3,922	NSE100H4050ELA	4,104
NSE100H4063EL	3,922	NSE100H4063ELA	4,104
NSE100H4080EL	3,922	NSE100H4080ELA	4,104
NSE100H4100EL	3,922	NSE100H4100ELA	4,104
NSE160N4100EL [®]	2,217	NSE160N4100ELA	2,387
NSE160N4125EL [®]	2,217	NSE160N4125ELA	2,387
NSE160N4160EL [®]	2,217	NSE160N4160ELA	2,387
NSE160S4100EL	3,498	NSE160S4100ELA	3,672
NSE160S4125EL	3,498	NSE160S4125ELA	3,672
NSE160S4160EL	3,498	NSE160S4160ELA	3,672
NSE160H4100EL	4,452	NSE160H4100ELA	4,644
NSE160H4125EL	4,452	NSE160H4125ELA	4,644
NSE160H4160EL	4,452	NSE160H4160ELA	4,644
NSE250N4200EL [®]	3,129	NSE250N4200ELA	3,326
NSE250N4250EL [®]	3,129	NSE250N4250ELA	3,326
NSE250S4200EL	4,829	NSE250S4200ELA	5,028
NSE250S4250EL	4,829	NSE250S4250ELA	5,028
NSE250H4200EL	5,759	NSE250H4200ELA	5,976
NSE250H4250EL	5,759	NSE250H4250ELA	5,976
NSE400N4400EL	7,245	NSE400N4400ELA	7,562
NSE400S4400EL	7,952	NSE400S4400ELA	8,210
NSE400H4400EL	10,385	NSE400H4400ELA	10,260
NSE630N4630EL	9,427	NSE630N4630ELA	9,807
NSE630S4630EL	10,283	NSE630S4630ELA	10,585
NSE630H4630EL	12,957	NSE630H4630ELA	13,309

Compact NSE 塑壳断路器

电动机保护



产品规格	In	Icu (kA)	订货号		单价	订货号	
			3极固定式			3极插入式	
NSE100N	2.5	35	NSE100N3003MA	630	NSE100N3003MAP	1,488 ⁽¹⁾	
	6.3	35	NSE100N3006MA	630	NSE100N3006MAP	1,488 ⁽¹⁾	
	12.5	35	NSE100N3012MA	630	NSE100N3012MAP	1,488 ⁽¹⁾	
	25	35	NSE100N3025MA [Ⓢ]	630	NSE100N3025MAP	1,488 ⁽¹⁾	
	50	35	NSE100N3050MA [Ⓢ]	660	NSE100N3050MAP	1,518 ⁽¹⁾	
	100	35	NSE100N3100MA [Ⓢ]	660	NSE100N3100MAP	1,518 ⁽¹⁾	
NSE100S	2.5	50	NSE100S3003MA	735	NSE100S3003MAP	1,593 ⁽¹⁾	
	6.3	50	NSE100S3006MA	735	NSE100S3006MAP	1,593 ⁽¹⁾	
	12.5	50	NSE100S3012MA	735	NSE100S3012MAP	1,593 ⁽¹⁾	
	25	50	NSE100S3025MA [Ⓢ]	735	NSE100S3025MAP	1,593 ⁽¹⁾	
	50	50	NSE100S3050MA [Ⓢ]	770	NSE100S3050MAP	1,628 ⁽¹⁾	
	100	50	NSE100S3100MA [Ⓢ]	770	NSE100S3100MAP	1,628 ⁽¹⁾	
NSE100H	2.5	70	NSE100H3003MA	808	NSE100H3003MAP	1,666 ⁽¹⁾	
	6.3	70	NSE100H3006MA	808	NSE100H3006MAP	1,666 ⁽¹⁾	
	12.5	70	NSE100H3012MA	808	NSE100H3012MAP	1,666 ⁽¹⁾	
	25	70	NSE100H3025MA	808	NSE100H3025MAP	1,666 ⁽¹⁾	
	50	70	NSE100H3050MA	869	NSE100H3050MAP	1,727 ⁽¹⁾	
	100	70	NSE100H3100MA	869	NSE100H3100MAP	1,727 ⁽¹⁾	
NSE160N	100	35	NSE160N3100MA	1,020	NSE160N3100MAP	1,878 ⁽¹⁾	
	150	35	NSE160N3150MA	1,077	NSE160N3150MAP	1,935 ⁽¹⁾	
NSE160S	100	50	NSE160S3100MA	1,060	NSE160S3100MAP	1,918 ⁽¹⁾	
	150	50	NSE160S3150MA [Ⓢ]	1,260	NSE160S3150MAP	2,118 ⁽¹⁾	
NSE160H	100	70	NSE160H3100MA	1,250	NSE160H3100MAP	2,108 ⁽¹⁾	
	150	70	NSE160H3150MA	1,454	NSE160H3150MAP	2,312 ⁽¹⁾	
NSE250N	220	35	NSE250N3220MA	1,341	NSE250N3220MAP	2,199 ⁽¹⁾	
NSE250S	220	50	NSE250S3220MA [Ⓢ]	1,615	NSE250S3220MAP	2,473 ⁽¹⁾	
NSE250H	220	70	NSE250H3220MA	1,867	NSE250H3220MAP	2,725 ⁽¹⁾	
NSE400N	320	35	NSE400N3320MA	3,278	NSE400N3320MAP	4,960 ⁽¹⁾	
NSE400S	320	50	NSE400S3320MA	3,343	NSE400S3320MAP	5,025 ⁽¹⁾	
NSE400H	320	70	NSE400H3320MA	3,425	NSE400H3320MAP	5,107 ⁽¹⁾	
NSE630N	500	35	NSE630N3500MA	5,573	NSE630N3500MAP	7,255 ⁽¹⁾	
NSE630S	500	50	NSE630S3500MA	5,654	NSE630S3500MAP	7,336 ⁽¹⁾	
NSE630H	500	70	NSE630H3500MA	5,775	NSE630H3500MAP	7,457 ⁽¹⁾	

(1) 电动机保护插入式产品预期将于2008年第一季度推出。

直流固定式

产品规格	In	Icu (kA)	订货号		单价	订货号	
			固定式 3极			固定式 4极	
NSE100DC	16	85	NSE100DC3016	1,390	NSE100DC4016	1,946	
	25	85	NSE100DC3025	1,390	NSE100DC4025	1,946	
	40	85	NSE100DC3040	1,390	NSE100DC4040	1,946	
	63	85	NSE100DC3063	1,390	NSE100DC4063	1,946	
	80	85	NSE100DC3080	1,390	NSE100DC4080	1,974	
	100	85	NSE100DC3100	1,390	NSE100DC4100	1,974	
NSE160DC	125	85	NSE160DC3125	1,972	NSE160DC4125	3,618	
	160	85	NSE160DC3160	1,972	NSE160DC4160	3,618	
NSE250DC	200	85	NSE250DC3200	2,212	NSE250DC4200	5,045	
	250	85	NSE250DC3250	2,212	NSE250DC4250	5,045	
NSE400DC	400	85	NSE400DC3400	3,899	NSE400DC4400	5,645	
NSE630DC	630	85	NSE630DC3630	5,537	NSE630DC4630	8,187	

Ⓢ: 库存产品

Compact NSE 塑壳断路器

NSE 常用附件
NSE100E 常用附件

描述	订货号	单价
辅助触点 (AX)	30160 ^⑤	111
报警触点 (AL)	30161 ^⑤	111
辅助报警触点 (AX/AL)	30162	221
分励线圈(SHT)		
220VAC	30164 ^⑤	242
380VAC	30165 ^⑤	242
24VDC	30166 ^⑤	242
失压线圈		
220VAC	30169	310
380VAC	30171	310
直接旋转手柄	30184 ^⑤	162
延伸旋转手柄	30185 ^⑤	244
相间隔板		
一套 (2 个, 用于 3 极)	30187 ^⑤	40
一套 (3 个, 用于 4 极)	30197	62 ⁽²⁾
端子罩盖		
用于 3 极	30186	69
用于 4 极	30196	79 ⁽²⁾
锁定设备	30189	40
电缆连接器		
一套(3 个, 用于 3 极) 50A 用于连接 1.5~16mm ² 电缆	30181	61
一套(4 个, 用于 4 极) 50A 用于连接 1.5~16mm ² 电缆	30191	82 ⁽²⁾
一套(3 个, 用于 3 极) >50A 用于连接 5.5~50mm ² 电缆	30183	78
一套(4 个, 用于 4 极) >50A 用于连接 5.5~50mm ² 电缆	30193	113 ⁽²⁾
端子扩展器		
一套 (3 个, 用于 3 极, 扩展为 35mm)	30188	93 ⁽²⁾
一套 (用于 4 极, 扩展为 35mm, 4 片扩展器 + 2 片专用弯相间隔板) ⁽¹⁾	30198	124 ⁽²⁾

(1) NSE100E 随断路器标配标准相间隔板一套 (3 极 2 片, 4 极 3 片)。当选购 4 极端子扩展器附件时, 随附件送 2 片扩展器专用的弯相间隔板, 中间的一片直相间隔板可用随开关的标准相间隔板。

(2) 这些附件预期将于 2008 年第一季度推出

NSE100N-NSE630 常用附件

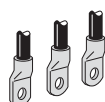
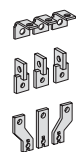
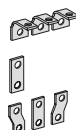

描述	订货号	单价		
辅助开关				
OF 或 SD 或 SDV	29450 ^⑤	157		
分励线圈 MX				
NSE100-NSE630				
24VAC	29384	335		
100/130VAC	29386	335		
220VAC	29387 ^⑤	294		
380VAC	29388 ^⑤	294		
24VDC	29390 ^⑤	326		
125VDC	29393	326		
250VDC	29394	335		
失压线圈 MN				
NSE100-NSE630				
100/130VAC	29406	516		
220VAC	29407 ^⑤	452		
380VAC	29408 ^⑤	452		
24VDC	29410 ^⑤	501		
125VDC	29413	501		
250VDC	29414	516		
端子扩展				
NSE100/160/250				
右角端子扩展	一组 3 个	29261	65	
	一组 4 个	29262	87	
直端子扩展	一组 3 个	29263	65	
	一组 4 个	29264	87	
扩展器	3P	31563 ^⑤	85	
	4P	31564	116	
NSE400/630				
右角端子扩展	一组 3 个	32484	224	
	一组 4 个	32485	297	
双端子扩展	一组 3 个	32486	596	
	一组 4 个	32487	794	
扩展器	52.5mm	3P	32490 ^⑤	269
		4P	32491	373
	70mm	3P	32492 ^⑤	325
		4P	32493	456
扁接线片				
NSE100/160/250				
可联接电缆 120mm	一组 3 个	29252	138	
	一组 4 个	29256	181	
可联接电缆 150mm	一组 3 个	29253	159	
	一组 4 个	29257	209	
可联接电缆 185mm	一组 3 个	29254	194	
	一组 4 个	29258	260	

⑤: 库存产品

Compact NSE 塑壳断路器

3

				订货号	单价	
NSE400/630	可联接电缆 240mm	一组 3 个		32500	230	
		一组 4 个		32501	303	
	可联接电缆 300mm	一组 3 个		32502	286	
		一组 4 个		32503	380	
相间隔板 and 绝缘隔板						
用于固定式断路器	NSE100/160/250	一组 6 个		29329 ®	76	
	NSE400/630	一组 6 个		32570 ®	127	
绝缘隔板 (用于固定式断路器) 用于 Ue 600V 场合 (1 对)	NSE100/160/250	3 极		29330	80	
		4 极		29331	88	
	NSE400/630	52.5mm 极间距	3 极		32576	93
		4 极		32577	96	
70mm 极间距	3 极		32578	108		
	4 极		32579	111		
用于插入式底座和抽出式结构, 包含一对适配器, 6 个专用相间隔板	NSE100/160/250	3 极		29334	176	
		4 极		29311	201	
	NSE400/630	3 极		32591	289	
		4 极		32592	305	
端子护套						
短端子护套 (1 对)	NSE100/NSE160/NSE250	3P		29321 ®	93	
		4P		29322	119	
长端子护套 (1 对)	NSE100/NSE160/NSE250	3P		29323	145	
		4P		29324	187	
短端子护套 (1 对)	NSE400/NSE630	3P		32562	167	
		4P		32563	201	
长端子护套 (1 对)	NSE400/NSE630	3P		32564	254	
		4P		32565	295	
旋转手柄						
直接旋转手柄	NSE100/NSE160/NSE250	3 极 / 4 极		29337 ®	205	
		NSE400/NSE630	3 极 / 4 极	32597	352	
标准延伸旋转手柄	NSE100/NSE160/NSE250	3 极 / 4 极		29338 ®	174	
		NSE400/NSE630	3 极 / 4 极	32598 ®	249	
手柄锁定设备						
锁定设备 (若选钥匙锁, 此锁定设备为必选适配元件)				29344	95	
钥匙锁	Ronis 1351.501			41940	216	
	Profalux KS5 B24 D4Z			42888	274	
锁	用于拨动式开关的		可移动	29370 ®	66	
	3 把挂锁锁定设备 (NSE100-250)		固定式	29371	165	
	3 把挂锁锁定设备 (NSE400-630)		固定式	32631	201	
联锁	用于拨动式开关的		NSE100/160/250	29354	679	
	机械联锁		NSE400/NSE630	32614	819	
	钥匙锁 (2 锁, 1 钥匙)		Ronis	41950	375	
			Profalux	42878	434	
可分离式附件						
辅助联接						
1 个 9 线的固定联接器 (用于底板联接)		NSE100-NSE630		29273 ®	164	
1 个 9 线的可移动式联接器 (用于断路器)		NSE100/160/250		29274 ®	104	
		NSE400/630		32523 ®	108	
用于 2 个移动连接器的 1 个支撑架		NSE100/160/250		29275 ®	60	
		NSE400/630		32525 ®	76	
9 线手动辅助联接器 (固定式 + 移动式)		NSE100-NSE630		29272	348	
用于旋转手柄的机械联锁						
NSE100/NSE160/NSE250		3P/4P		29369	818	
NSE400/NSE630		3P/4P		32621	818	
插入式套件						
Compact 套件 (仅用于对插入式完整产品的维护用途, 禁止散定固定式和套件组装插入式)						
3P	100A~250A			29289 ®	858	
	400A~630A			32538	1,682	
	100A~250A			29290 ®	1,122	
	400A~630A			32539	2,379	
Vigicompact 套件						
3P	100A~250A			29291	1,175	
	400A~630A			32540	2,372	
4P	100A~250A			29292	1,545	
	400A~630A			32541	3,300	
抽出式套件 (仅适用于 400A~630A)						
Compact 套件 (仅用于抽出式完整产品的维护用途, 禁止散定固定式和套件组装抽出式)						
3P				32542	3,091	
4P				32543	3,788	
Vigicompact 套件						
3P				32544	3,781	
4P				32545	4,708	

⑤: 库存产品

EZD 塑壳断路器

固定式

产品规格	In	Icu (kA)	CS/ICU	订货号 固定式 3 极	单价	订货号 固定式 4 极	单价
EZD100E	15	25	50%	EZD100E3015 ^⑤	332	EZD100E4015 ^⑤	564
	20	25	50%	EZD100E3020 ^⑤	332	EZD100E4020 ^⑤	564
	25	25	50%	EZD100E3025 ^⑤	332	EZD100E4025 ^⑤	564
	30	25	50%	EZD100E3030 ^⑤	332	EZD100E4030 ^⑤	564
	40	25	50%	EZD100E3040 ^⑤	332	EZD100E4040 ^⑤	564
	50	25	50%	EZD100E3050 ^⑤	332	EZD100E4050 ^⑤	564
	60	25	50%	EZD100E3060 ^⑤	332	EZD100E4060 ^⑤	564
	75	25	50%	EZD100E3075 ^⑤	332	EZD100E4075 ^⑤	564
	80	25	50%	EZD100E3080 ^⑤	332	EZD100E4080 ^⑤	564
	100	25	50%	EZD100E3100 ^⑤	332	EZD100E4100 ^⑤	564
EZD100M	15	35	50%	EZD100M3015 ^⑤	370	EZD100M4015 ^⑤	667
	20	35	50%	EZD100M3020 ^⑤	370	EZD100M4020 ^⑤	667
	25	35	50%	EZD100M3025 ^⑤	370	EZD100M4025 ^⑤	667
	30	35	50%	EZD100M3030 ^⑤	370	EZD100M4030 ^⑤	667
	40	35	50%	EZD100M3040 ^⑤	370	EZD100M4040 ^⑤	667
	50	35	50%	EZD100M3050 ^⑤	370	EZD100M4050 ^⑤	667
	60	35	50%	EZD100M3060 ^⑤	370	EZD100M4060 ^⑤	667
	75	35	50%	EZD100M3075 ^⑤	370	EZD100M4075 ^⑤	667
	80	35	50%	EZD100M3080 ^⑤	370	EZD100M4080 ^⑤	667
	100	35	50%	EZD100M3100 ^⑤	370	EZD100M4100 ^⑤	667
EZD160E	100	25	50%	EZD160E3100 ^⑤	561	EZD160E4100 ^⑤	884
	125	25	50%	EZD160E3125 ^⑤	561	EZD160E4125 ^⑤	884
	160	25	50%	EZD160E3160 ^⑤	623	EZD160E4160 ^⑤	884
EZD160M	100	36	50%	EZD160M3100 ^⑤	589	EZD160M4100	904
	125	36	50%	EZD160M3125 ^⑤	589	EZD160M4125	904
	160	36	50%	EZD160M3160 ^⑤	655	EZD160M4160	904
EZD160S	100	50	50%	EZD160S3100	718	EZD160S4100	985
	125	50	50%	EZD160S3125	718	EZD160S4125	985
	160	50	50%	EZD160S3160	718	EZD160S4160	985
EZD250E	200	25	50%	EZD250E3200 ^⑤	679	EZD250E4200 ^⑤	1,310
	225	25	50%	EZD250E3225 ^⑤	679	EZD250E4225 ^⑤	1,310
	250	25	50%	EZD250E3250 ^⑤	679	EZD250E4250 ^⑤	1,310
EZD250M	200	36	50%	EZD250M3200 ^⑤	751	EZD250M4200	1,351
	225	36	50%	EZD250M3225 ^⑤	751	EZD250M4225	1,351
	250	36	50%	EZD250M3250 ^⑤	751	EZD250M4250	1,351
EZD250S	200	50	50%	EZD250S3200	1,038	EZD250S4200	1,691
	225	50	50%	EZD250S3225	1,038	EZD250S4225	1,691
	250	50	50%	EZD250S3250	1,038	EZD250S4250	1,691
EZD400E	250	36	75%	EZD400E3250	2,459	EZD400E4250	3,812
	315	36	75%	EZD400E3315 ^⑤	2,459	EZD400E4315	3,812
	350	36	75%	EZD400E3350 ^⑤	2,459	EZD400E4350	3,812
	400	36	75%	EZD400E3400 ^⑤	2,459	EZD400E4400	3,812
EZD400M	250	50	75%	EZD400M3250T	2,675	EZD400M4250	3,916
	315	50	75%	EZD400M3315T ^⑤	2,675	EZD400M4315	3,916
	350	50	75%	EZD400M3350T ^⑤	2,675	EZD400M4350	3,916
	400	50	75%	EZD400M3400T ^⑤	2,675	EZD400M4400	3,916
EZD630E	400	36	75%	EZD630E3400T	3,856	EZD630E4400	5,707
	500	36	75%	EZD630E3500T ^⑤	3,856	EZD630E4500	5,707
	630	36	75%	EZD630E3630T ^⑤	3,856	EZD630E4630	5,707
EZD630M	400	50	75%	EZD630M3400T	4,172	EZD630M4400	5,981
	500	50	75%	EZD630M3500T ^⑤	4,172	EZD630M4500	5,981
	630	50	75%	EZD630M3630T ^⑤	4,172	EZD630M4630	5,981

⑤: 库存产品

EZD 塑壳断路器

插入式

产品规格	In	Icu (kA)	ICS/ICU	订货号		单价	订货号	单价
				插入式 3 极	插入式 4 极			
EZD160E	100	25	50%	EZD160E3100P	958	EZD160E4100P	1,408	
	125	25	50%	EZD160E3125P	958	EZD160E4125P	1,408	
	160	25	50%	EZD160E3160P	958	EZD160E4160P	1,408	
EZD160M	100	36	50%	EZD160M3100P	1,020	EZD160M4100P	1,448	
	125	36	50%	EZD160M3125P	1,020	EZD160M4125P	1,448	
	160	36	50%	EZD160M3160P	1,020	EZD160M4160P	1,448	
EZD160S	100	50	50%	EZD160S3100P	1,110	EZD160S4100P	1,515	
	125	50	50%	EZD160S3125P	1,110	EZD160S4125P	1,515	
	160	50	50%	EZD160S3160P	1,110	EZD160S4160P	1,515	
EZD250E	200	25	50%	EZD250E3200P	1,108	EZD250E4200P	2,017	
	225	25	50%	EZD250E3225P	1,108	EZD250E4225P	2,017	
	250	25	50%	EZD250E3250P	1,108	EZD250E4250P	2,017	
EZD250M	200	36	50%	EZD250M3200P	1,176	EZD250M4200P	2,117	
	225	36	50%	EZD250M3225P	1,176	EZD250M4225P	2,117	
	250	36	50%	EZD250M3250P	1,176	EZD250M4250P	2,117	
EZD250S	200	50	50%	EZD250S3200P	1,506	EZD250S4200P	2,328	
	225	50	50%	EZD250S3225P	1,506	EZD250S4225P	2,328	
	250	50	50%	EZD250S3250P	1,506	EZD250S4250P	2,328	
EZD400E	250	36	75%	EZD400E3250P	3,978	EZD400E4250P	5,371	
	315	36	75%	EZD400E3315P	3,978	EZD400E4315P	5,371	
	350	36	75%	EZD400E3350P	3,978	EZD400E4350P	5,371	
	400	36	75%	EZD400E3400P	3,978	EZD400E4400P	5,371	
EZD400M	250	50	75%	EZD400M3250P	4,201	EZD400M4250P	5,798	
	315	50	75%	EZD400M3315P	4,201	EZD400M4315P	5,798	
	350	50	75%	EZD400M3350P	4,201	EZD400M4350P	5,798	
	400	50	75%	EZD400M3400P	4,201	EZD400M4400P	5,798	
EZD630E	400	36	75%	EZD630E3400P	5,794	EZD630E4400P	7,938	
	500	36	75%	EZD630E3500P	5,794	EZD630E4500P	7,938	
	630	36	75%	EZD630E3630P	5,794	EZD630E4630P	7,938	
EZD630M	400	50	75%	EZD630M3400P	6,058	EZD630M4400P	8,360	
	500	50	75%	EZD630M3500P	6,058	EZD630M4500P	8,360	
	630	50	75%	EZD630M3630P	6,058	EZD630M4630P	8,360	

EZD 塑壳断路器

固定式带接地故障保护

产品规格	In	Icu (kA)	ICS/ICU	订货号 Vigi 3 极 (脱扣)	单价	订货号 Vigi 4 极 (脱扣)	单价
EZD160E	63	25	50%	EZD160E3063EL	1,670	EZD160E4063EL	1,772
	80	25	50%	EZD160E3080EL	1,670	EZD160E4080EL	1,772
	100	25	50%	EZD160E3100EL	1,670	EZD160E4100EL [Ⓢ]	1,772
	125	25	50%	EZD160E3125EL	1,823	EZD160E4125EL [Ⓢ]	1,985
	160	25	50%	EZD160E3160EL	1,823	EZD160E4160EL [Ⓢ]	1,985
EZD160M	63	36	50%	EZD160M3063EL	1,705	EZD160M4063EL	1,839
	80	36	50%	EZD160M3080EL	1,705	EZD160M4080EL	1,839
	100	36	50%	EZD160M3100EL	1,705	EZD160M4100EL [Ⓢ]	1,839
	125	36	50%	EZD160M3125EL	2,005	EZD160M4125EL [Ⓢ]	2,141
	160	36	50%	EZD160M3160EL	2,005	EZD160M4160EL [Ⓢ]	2,141
EZD160S	63	50	50%	EZD160S3063EL	2,319	EZD160S4063EL	2,468
	80	50	50%	EZD160S3080EL	2,319	EZD160S4080EL	2,468
	100	50	50%	EZD160S3100EL	2,319	EZD160S4100EL	2,468
	125	50	50%	EZD160S3125EL	2,429	EZD160S4125EL	2,670
	160	50	50%	EZD160S3160EL	2,429	EZD160S4160EL	2,670
EZD250E	175	25	50%	EZD250E3175EL	1,907	EZD250E4175EL	2,174
	200	25	50%	EZD250E3200EL	1,907	EZD250E4200EL [Ⓢ]	2,174
	225	25	50%	EZD250E3225EL	1,907	EZD250E4225EL	2,174
	250	25	50%	EZD250E3250EL	1,907	EZD250E4250EL [Ⓢ]	2,174
EZD250M	175	36	50%	EZD250M3175EL	2,098	EZD250M4175EL	2,392
	200	36	50%	EZD250M3200EL	2,098	EZD250M4200EL	2,392
	225	36	50%	EZD250M3225EL	2,098	EZD250M4225EL	2,392
	250	36	50%	EZD250M3250EL	2,098	EZD250M4250EL	2,392
EZD250S	175	50	50%	EZD250S3175EL	2,541	EZD250S4175EL	2,926
	200	50	50%	EZD250S3200EL	2,541	EZD250S4200EL	2,926
	225	50	50%	EZD250S3225EL	2,541	EZD250S4225EL	2,926
	250	50	50%	EZD250S3250EL	2,541	EZD250S4250EL	2,926
EZD400E	250	36	75%	EZD400E3250EL	5,824	EZD400E4250EL	6,471
	315	36	75%	EZD400E3315EL	5,824	EZD400E4315EL	6,471
	350	36	75%	EZD400E3350EL	5,824	EZD400E4350EL	6,471
	400	36	75%	EZD400E3400EL	5,824	EZD400E4400EL	6,471
EZD400M	250	50	75%	EZD400M3250EL	6,763	EZD400M4250EL	6,926
	315	50	75%	EZD400M3315EL	6,763	EZD400M4315EL	6,926
	350	50	75%	EZD400M3350EL	6,763	EZD400M4350EL	6,926
	400	50	75%	EZD400M3400EL	6,763	EZD400M4400EL	6,926
EZD630E	400	36	75%	EZD630E3400EL	8,089	EZD630E4400EL	8,413
	500	36	75%	EZD630E3500EL	8,089	EZD630E4500EL	8,413
	630	36	75%	EZD630E3630EL	8,089	EZD630E4630EL	8,413
EZD630M	400	50	75%	EZD630M3400EL	8,903	EZD630M4400EL	9,174
	500	50	75%	EZD630M3500EL	8,903	EZD630M4500EL	9,174
	630	50	75%	EZD630M3630EL	8,903	EZD630M4630EL	9,174

Ⓢ: 库存产品

EZD 塑壳断路器

固定式带接地故障保护

产品规格	In	Icu (kA)	ICS/ICU	订货号		单价	订货号		单价
				Vigi 3 极 (报警)			Vigi 4 极 (报警)		
EZD160E	63	25	50%	EZD160E3063ELA		1,757	EZD160E4063ELA		1,962
	80	25	50%	EZD160E3080ELA		1,757	EZD160E4080ELA		1,962
	100	25	50%	EZD160E3100ELA		1,757	EZD160E4100ELA		1,962
	125	25	50%	EZD160E3125ELA		2,060	EZD160E4125ELA		2,222
	160	25	50%	EZD160E3160ELA		2,060	EZD160E4160ELA		2,222
EZD160M	63	36	50%	EZD160M3063ELA		1,810	EZD160M4063ELA		2,000
	80	36	50%	EZD160M3080ELA		1,810	EZD160M4080ELA		2,000
	100	36	50%	EZD160M3100ELA		1,810	EZD160M4100ELA		2,000
	125	36	50%	EZD160M3125ELA		2,123	EZD160M4125ELA		2,248
	160	36	50%	EZD160M3160ELA		2,123	EZD160M4160ELA		2,248
EZD160S	63	50	50%	EZD160S3063ELA		2,447	EZD160S4063ELA		2,678
	80	50	50%	EZD160S3080ELA		2,447	EZD160S4080ELA		2,678
	100	50	50%	EZD160S3100ELA		2,447	EZD160S4100ELA		2,678
	125	50	50%	EZD160S3125ELA		2,558	EZD160S4125ELA		2,775
	160	50	50%	EZD160S3160ELA		2,558	EZD160S4160ELA		2,775
EZD250E	175	25	50%	EZD250E3175ELA		2,130	EZD250E4175ELA		2,412
	200	25	50%	EZD250E3200ELA		2,130	EZD250E4200ELA		2,412
	225	25	50%	EZD250E3225ELA		2,130	EZD250E4225ELA		2,412
	250	25	50%	EZD250E3250ELA		2,130	EZD250E4250ELA		2,412
EZD250M	175	36	50%	EZD250M3175ELA		2,275	EZD250M4175ELA		2,570
	200	36	50%	EZD250M3200ELA		2,275	EZD250M4200ELA		2,570
	225	36	50%	EZD250M3225ELA		2,275	EZD250M4225ELA		2,570
	250	36	50%	EZD250M3250ELA		2,275	EZD250M4250ELA		2,570
EZD250S	175	50	50%	EZD250S3175ELA		2,747	EZD250S4175ELA		3,107
	200	50	50%	EZD250S3200ELA		2,747	EZD250S4200ELA		3,107
	225	50	50%	EZD250S3225ELA		2,747	EZD250S4225ELA		3,107
	250	50	50%	EZD250S3250ELA		2,747	EZD250S4250ELA		3,107
EZD400E	250	36	75%	EZD400E3250ELA		6,002	EZD400E4250ELA		6,649
	315	36	75%	EZD400E3315ELA		6,002	EZD400E4315ELA		6,649
	350	36	75%	EZD400E3350ELA		6,002	EZD400E4350ELA		6,649
	400	36	75%	EZD400E3400ELA		6,002	EZD400E4400ELA		6,649
EZD400M	250	50	75%	EZD400M3250ELA		6,856	EZD400M4250ELA		7,174
	315	50	75%	EZD400M3315ELA		6,856	EZD400M4315ELA		7,174
	350	50	75%	EZD400M3350ELA		6,856	EZD400M4350ELA		7,174
	400	50	75%	EZD400M3400ELA		6,856	EZD400M4400ELA		7,174
EZD630E	400	36	75%	EZD630E3400ELA		8,267	EZD630E4400ELA		8,590
	500	36	75%	EZD630E3500ELA		8,267	EZD630E4500ELA		8,590
	630	36	75%	EZD630E3630ELA		8,267	EZD630E4630ELA		8,590
EZD630M	400	50	75%	EZD630M3400ELA		9,093	EZD630M4400ELA		9,443
	500	50	75%	EZD630M3500ELA		9,093	EZD630M4500ELA		9,443
	630	50	75%	EZD630M3630ELA		9,093	EZD630M4630ELA		9,443

EZD 塑壳断路器

电动机保护

产品规格	In	Icu (kA)	ICS/ICU	订货号 3极	单价
EZD100M	15	35	50%	EZD100M3015MA ^⑤	439
	20	35	50%	EZD100M3020MA	439
	25	35	50%	EZD100M3025MA ^⑤	439
	30	35	50%	EZD100M3030MA	439
	40	35	50%	EZD100M3040MA	439
	50	35	50%	EZD100M3050MA ^⑤	439
	60	35	50%	EZD100M3060MA	439
	75	35	50%	EZD100M3075MA	439
	80	35	50%	EZD100M3080MA ^⑤	439
	100	35	50%	EZD100M3100MA ^⑤	439
EZD160M	100	36	50%	EZD160M3100MA	759
	125	36	50%	EZD160M3125MA	759
	160	36	50%	EZD160M3160MA ^⑤	759
EZD160S	100	50	50%	EZD160S3100MA	905
	125	50	50%	EZD160S3125MA	905
	160	50	50%	EZD160S3160MA ^⑤	905
EZD250M	200	36	50%	EZD250M3200MA	900
	225	36	50%	EZD250M3225MA	900
	250	36	50%	EZD250M3250MA ^⑤	900
EZD250S	200	50	50%	EZD250S3200MA	1,157
	225	50	50%	EZD250S3225MA	1,157
	250	50	50%	EZD250S3250MA ^⑤	1,157
EZD400E	320	36	75%	EZD400E3320MA	2,952
EZD400M	320	50	75%	EZD400M3320MA	3,033
EZD630E	500	36	75%	EZD630E3500MA	4,529
EZD630M	500	50	75%	EZD630M3500MA	4,971

⑤: 库存产品

EZD 塑壳断路器

EZD100 常用附件

描述	订货号	单价	
辅助触点 (AX)	30160 [Ⓢ]	111	
报警触点 (AL)	30161 [Ⓢ]	111	
辅助报警触点 (AX/AL)	30162	221	
分励线圈(SHT)	220VAC 380VAC 24VDC	30164 [Ⓢ] 30165 [Ⓢ] 30166 [Ⓢ]	242 242 242
失压线圈(UVR)	220VAC 380VAC	30169 30171	310 310
直接旋转手柄		30184 [Ⓢ]	162
延伸旋转手柄		30185 [Ⓢ]	244
相间隔板	一套 (2个, 用于3极) 一套 (3个, 用于4极)	30187 [Ⓢ] 30197	40 62 ⁽²⁾
端子罩盖	用于3极 用于4极	30186 30196	69 79 ⁽²⁾
锁定设备		30189	40
电缆连接器	一套(3个, 用于3极) 50A 用于连接 1.5~16mm ² 电缆 一套(4个, 用于4极) 50A 用于连接 1.5~16mm ² 电缆 一套(3个, 用于3极) >50A 用于连接 5.5~50mm ² 电缆 一套(4个, 用于4极) >50A 用于连接 5.5~50mm ² 电缆	30181 30191 30183 30193	61 82 ⁽²⁾ 78 113 ⁽²⁾
端子扩展器	一套 (3个, 用于3极, 扩展为35mm) 一套 (用于4极, 扩展为35mm, 4片扩展器 + 2片专用弯相间隔板) ⁽¹⁾	30188 30198	93 ⁽²⁾ 124 ⁽²⁾

(1) EZD100 随断路器标配标准相间隔板一套 (3极2片, 4极3片)。当选购4极端子扩展器附件时, 随附件送2片扩展器专用的弯相间隔板, 中间的一片直相间隔板可用随开关的标准相间隔板。

(2) 这些附件预期将于2008年第一季度推出

EZD160/250 常用附件

描述	订货号	单价	
辅助触点(AX)	EZDAX [Ⓢ]	111	
报警触点(AL)	EZDAL [Ⓢ]	111	
辅助报警触点(AX/AL)	EZDAXAL [Ⓢ]	221	
漏电报警触点 (ALV)	EZDALV	111	
分励线圈 (SHT)	220VAC 380VAC 24VDC	EZDSHT200AC [Ⓢ] EZDSHT400AC [Ⓢ] EZDSHT024DC [Ⓢ]	242 242 242
失压线圈(UVR)(外挂式), 220VAC 适用60mm厚度产品 ⁽¹⁾	380VAC 24VDC	EZDUVR200AC [Ⓢ] EZDUVR024DC [Ⓢ]	852 852
欠压线圈(UVR)(内置式), 24VDC 适用68mm厚度产品 ⁽²⁾	200-240VAC 380-415VAC 48VDC 125VDC 100-130VAC 277VAC 440-480VAC	EZDUVR024DCN EZDUVR200ACN EZDUVR400ACN EZDUVR048DCN EZDUVR125DCN EZDUVR110ACN EZDUVR277ACN EZDUVR440ACN	852 852 852 1,050 1,050 1,049 1,050 1,050
直接旋转手柄		EZDROTDS [Ⓢ]	228
延伸旋转手柄		EZDROTE [Ⓢ]	393
相间隔板	一套 (2个), 用于60mm厚度产品 ⁽¹⁾ 一套 (2个), 用于68mm厚度产品的3极 ⁽²⁾ 一套 (3个), 用于68mm厚度产品的4极 ⁽²⁾	EZDFASB2 [Ⓢ] EZDFASB3PN EZDFASB4PN	40 40 63
端子罩盖	用于60mm厚度产品, 一套 (2个) ⁽¹⁾ 用于68mm厚度产品的3极, 一套 (2个) ⁽²⁾ 用于68mm厚度产品的4极, 一套 (2个) ⁽²⁾	EZDTSHD3P [Ⓢ] EZDTSHD3PN EZDTSHD4PN	69 79 95
锁定设备	用于60mm厚度产品 ⁽¹⁾ 用于68mm厚度产品 ⁽²⁾	EZDLOCK [Ⓢ] EZDLOCKN	40 40
直端子扩展器	用于3极 用于4极	EZDTEX [Ⓢ] EZDTEX4P	80 119
端子扩展器	用于3极 用于4极	EZDSPDR3P EZDSPDR4P	125 167
裸电缆联接器	用于3极 用于4极	EZDLUG2503 EZDLUG2504	108 144
后联接端子	用于3极 用于4极	EZDREAR3P EZDREAR4P	336 450

(1) 60mm厚度产品包括: EZD160/250A 25kA/36kA 3极固定式及其插入式, 36kA电动机保护产品

(2) 68mm厚度产品包括: EZD160/250A 25kA/36kA 4极固定式及其插入式, 50kA产品, 漏电保护断路器, 以及50kA电动机保护断路器

Ⓢ: 库存产品

EZD 塑壳断路器

EZD400/630 常用附件

描述	订货号	单价	
辅助触点(AX)	EZDAXT [®]	157	
报警触点(AL)	EZDALT [®]	157	
漏电报警触点 (ALV)	29450 [®]	157	
分励线圈 (SHT)	220VAC	EZD630SHT200ACT [®]	294
	380VAC	EZD630SHT380ACT [®]	294
	DC24V	EZD630SHT024DCT [®]	326
失压线圈 (UVR)	220VAC	EZD630UVR200ACT [®]	452
	380VAC	EZD630UVR380ACT [®]	452
	DC24V	EZD630UVR024DCT [®]	501
右角端子扩展器	一组 3 个	32484	224
	一组 4 个	32485	297
双端子扩展器	一组 3 个	32486	596
	一组 4 个	32487	794
扩展器	52.5mm, 一组 3 个	32490 [®]	269
	52.5mm, 一组 4 个	32491	373
	70mm, 一组 3 个	32492 [®]	325
	70mm, 一组 4 个	32493	456
扁接线片	可联接电缆 240mm, 一组 3 个	32500	230
	可联接电缆 240mm, 一组 4 个	32501	303
	可联接电缆 300mm, 一组 3 个	32502	286
	可联接电缆 300mm, 一组 4 个	32503	380
相间隔板 端子罩盖	一组 6 个	EZD630FASB2T [®]	127
	长端子罩盖 (一组 2 个), 3P	32564	254
	长端子罩盖 (一组 2 个), 4P	32565	295
	短端子罩盖 (一组 2 个), 3P	32562	167
	短端子罩盖 (一组 2 个), 4P	32563	201
直接旋转手柄	EZD630ROTDST [®]	352	
延伸旋转手柄	EZD630ROTET [®]	249	
可分离式附件	1 个 9 线的固定联接器 (用于底板联接)	29273 [®]	164
	1 个 9 线的可移动式联接器 (用于断路器)	32523 [®]	108
	用于 2 个移动连接器的 1 个支撑架	32525 [®]	76
	9 线手动辅助联接器 (固定式 + 移动式)	29272	348
锁定设备	用于拨动式开关	EZD630LOCKT [®]	66
	用于拨动式开关的机械联锁	32614	819
	用于旋转手柄的机械联锁	32621	818

汇流排

用于 250A 进线的汇流排	4 路 EZD100 3P 出线	EZB250W04	612
	6 路 EZD100 3P 出线	EZB250W06	710
	8 路 EZD100 3P 出线	EZB250W08	817
	10 路 EZD100 3P 出线	EZB250W10	923
	12 路 EZD100 3P 出线	EZB250W12	1,034
用于 400A 进线的汇流排	4 路 EZD100 3P 出线	EZB400W04	778
	6 路 EZD100 3P 出线	EZB400W06	902
	8 路 EZD100 3P 出线	EZB400W08	1,037
	10 路 EZD100 3P 出线	EZB400W10	1,172
	12 路 EZD100 3P 出线	EZB400W12	1,313
用于 630A 进线的汇流排	4 路 EZD100 3P 出线	EZB630W04	949
	6 路 EZD100 3P 出线	EZB630W06	1,100
	8 路 EZD100 3P 出线	EZB630W08	1,265
	10 路 EZD100 3P 出线	EZB630W10	1,430
	12 路 EZD100 3P 出线	EZB630W12	1,602
用于 400A/630A 进线的汇流排	2 路 NS/NSE 160/250 3P 出线	EZBNS2	681
	4 路 NS/NSE 160/250 3P 出线	EZBNS4	939
镀锡铜联接片 (用于与进线开关的联接, 一组三个)	用于 250A 进线开关	EZB250MCNS	57
	用于 400A 进线开关	EZB400MCNS	126
	用于 630A 进线开关	EZB630MCNS	201
机械联接器 (用于与裸电缆的联接, 一组三个)	用于 250A 进线	EZB250MLUG	72
	用于 400A 进线	EZB400MLUG	224
	用于 630A 进线	EZB630MLUG	529
空端子帽	用于 EZD100 出线	EZB100CAP	19
	用于 EZD/NS 160/250 出线	EZB250CAP	30

⑤: 库存产品

Compact NS-NA Interpact INS

订货号	说明	单价 (RMB)
Compact NS-NA		
29629 [®]	负荷开关 NS100NA 3P	630
29639	负荷开关 NS100NA 4P	906
30629 [®]	负荷开关 NS160NA 3P	957
30639	负荷开关 NS160NA 4P	1,420
31629 [®]	负荷开关 NS250NA 3P	1,481
31639	负荷开关 NS250NA 4P	2,137
32756 [®]	负荷开关 NS400NA 3P	2,452
32757	负荷开关 NS400NA 4P	4,073
32956 [®]	负荷开关 NS630NA 3P	3,954
32957	负荷开关 NS630NA 4P	5,550
29200	NA 负荷开关脱扣模块 (NS100) 2P	95
29201	NA 负荷开关脱扣模块 (NS100) 3P	113
29202	NA 负荷开关脱扣模块 (NS100) 4P	156
30456	NA 负荷开关脱扣模块 (NS160/250) 3P	105
30457	NA 负荷开关脱扣模块 (NS160/250) 4P	139
Interpact INS		
28900 [®]	负荷开关 INS40 3P 标准产品、黑色手柄	426
28901 [®]	负荷开关 INS40 4P 标准产品、黑色手柄	461
28902 [®]	负荷开关 INS63 3P 标准产品、黑色手柄	493
28903 [®]	负荷开关 INS63 4P 标准产品、黑色手柄	543
28904	负荷开关 INS80 3P 标准产品、黑色手柄	493
28905	负荷开关 INS80 4P 标准产品、黑色手柄	623
28908 [®]	负荷开关 INS100 3P 标准产品、黑色手柄	700
28909 [®]	负荷开关 INS100 4P 标准产品、黑色手柄	780
28910 [®]	负荷开关 INS125 3P 标准产品、黑色手柄	762
28911 [®]	负荷开关 INS125 4P 标准产品、黑色手柄	838
28912 [®]	负荷开关 INS160 3P 标准产品、黑色手柄	851
28913 [®]	负荷开关 INS160 4P 标准产品、黑色手柄	919
28916	负荷开关 INS40 3P 黄色面盖、红色手柄	438
28917	负荷开关 INS40 4P 黄色面盖、红色手柄	473
28918	负荷开关 INS63 3P 黄色面盖、红色手柄	507
28919	负荷开关 INS63 4P 黄色面盖、红色手柄	556
28920	负荷开关 INS80 3P 黄色面盖、红色手柄	576
28921	负荷开关 INS80 4P 黄色面盖、红色手柄	641
28924	负荷开关 INS100 3P 黄色面盖、红色手柄	718
28925	负荷开关 INS100 4P 黄色面盖、红色手柄	802
28926	负荷开关 INS125 3P 黄色面盖、红色手柄	783
28927	负荷开关 INS125 4P 黄色面盖、红色手柄	862
28928	负荷开关 INS160 3P 黄色面盖、红色手柄	875
28929	负荷开关 INS160 4P 黄色面盖、红色手柄	943
31106 [®]	负荷开关 INS250 3P 标准产品、黑色手柄	1,185
31107 [®]	负荷开关 INS250 4P 标准产品、黑色手柄	1,281
31108	负荷开关 INS320 3P 标准产品、黑色手柄	1,981
31109	负荷开关 INS320 4P 标准产品、黑色手柄	2,341
31110 [®]	负荷开关 INS400 3P 标准产品、黑色手柄	2,110
31111 [®]	负荷开关 INS400 4P 标准产品、黑色手柄	2,493
31112	负荷开关 INS500 3P 标准产品、黑色手柄	3,080
31113	负荷开关 INS500 4P 标准产品、黑色手柄	3,542
31114 [®]	负荷开关 INS630 3P 标准产品、黑色手柄	3,421
31115	负荷开关 INS630 4P 标准产品、黑色手柄	3,960
31126	负荷开关 INS250 3P 黄色面盖、红色手柄	1,608
31127	负荷开关 INS250 4P 黄色面盖、红色手柄	1,756
31128	负荷开关 INS320 3P 黄色面盖、红色手柄	2,687
31129	负荷开关 INS320 4P 黄色面盖、红色手柄	3,178
31130	负荷开关 INS400 3P 黄色面盖、红色手柄	2,905
31131	负荷开关 INS400 4P 黄色面盖、红色手柄	3,428
31132	负荷开关 INS500 3P 黄色面盖、红色手柄	4,179
31133	负荷开关 INS500 4P 黄色面盖、红色手柄	4,807
31134	负荷开关 INS630 3P 黄色面盖、红色手柄	4,671
31135	负荷开关 INS630 4P 黄色面盖、红色手柄	5,404

Compact NS-NA Interpact INS 附件(续)

订货号	说明	单价 (RMB)
Interpact INS 附件		
28941	黑色前装延伸旋转手柄 用于 INS40-160	376
28942	红 / 黄前装延伸旋转手柄 INS40-INS160	387
28943	侧装延伸旋转手柄 INS40-INS160	188
28944	红 / 黄侧装延伸旋转手柄 INS40-INS160	194
28947	裸电缆连接锁紧端子	97
28948	裸电缆连接锁紧端子	130
28949	多路端子 INS100-160, 每套 3 个	482
28950	多路端子 INS100-160, 每套 4 个	645
28951	铜电缆接线片 INS100-160	124
28952	铜电缆接线片 IN100-160	164
28953	连锁装置 INS40-160	905
28955	端子护板 INS40-80 3P/4P	69
28956	端子护板 INS100-160 3P/4P	92
28957	端子护套 INS40-INS80 3P/4P	182
28958	端子护套 INS100-INS160 3P/4P	207
28959	相间隔板 INS100-160 3P/4P	100
28962	黑色前 / 侧装手柄	115
28963	红色前 / 侧装手柄	130
28965	金属外壳 INS40-160	2,533
28966	金属外壳 INS40-160	2,533
28967	防水外壳 INS40-160	1,842
28968	防水外壳 INS40-160	1,842
31050	INS250 正面延伸手柄	405
31052 [®]	INS320/400/630 正面延伸手柄	550
31053	INS320/400/630 正面延伸红色手柄	747
31073	连锁装置 INS250	1,059
31074	连锁装置 INS320-630	1,059

OPUS

熔断器式隔离开关及附件

订货号	说明	单价
OPUS		
OPFB01	熔断器底座 400A 单极 顶部 / 底部出线	1,396
OPFB02	熔断器底座 630A 单极 顶部 / 底部出线	1,595
OPFR01	条形熔断器 400A 单极 顶部 / 底部出线	1,628
OPFR02	条形熔断器 630A 单极 顶部 / 底部出线	1,828
OPPL01	OPUS-Plus 400A 单极 顶部 / 底部出线	2,450
OPPL02	OPUS-Plus 630A 单极 顶部 / 底部出线	2,643
OPPL07	OPUS-Plus 400A 三极 顶部 / 底部出线	2,740
OPPL08	OPUS-Plus 630A 三极 顶部 / 底部出线	2,902
OPXL01	OPUS-Excel 400A 单极 顶部 / 底部出线	2,791
OPXL02 [®]	OPUS-Excel 630A 单极 顶部 / 底部出线	2,991
OPDC01T	竖列式隔离器 1000A 三极 (单相操作)	5,617
OPDC02T	竖列式隔离器 2000A 三极 (单相操作)	7,378
OPDC03T	竖列式隔离器 3000A 三极 (单相操作)	11,199
OPDC04T	竖列式隔离器 1000A 三极 + N (单相操作)	6,347
OPDC05T	竖列式隔离器 2000A 三极 + N (单相操作)	8,108
OPDC06T	竖列式隔离器 3000A 三极 + N (单相操作)	11,930
OPSD01T	竖列式隔离开关 1250A 三极 (单相操作)	9,737
OPSD02T	竖列式隔离开关 2000A 三极 (单相操作)	15,519
OPSD03T	竖列式隔离开关 3200A 三极 (单相操作)	23,296
OPSD04T	竖列式隔离开关 1250A 三极 + N (单相操作)	9,006
OPSD05T	竖列式隔离开关 2000A 三极 + N (单相操作)	14,789
OPSD06T	竖列式隔离开关 3200A 三极 + N (单相操作)	22,598
附件		
OPRA01 [®]	独立可移动式操作机构 (OPXL)	3,390
OPRA02	端子罩盖 (OPXL&OPPL)	249
OPRA03	端子罩盖 (OPFR&OPFB)	239
OPRA04	接线端子 300mm ² 以下标准铜导线	1,728
OPRA05	熔断体插拔钳 (OPFR&OPFB)	219
OPRA06	手套式熔断体插拔钳 (OPFR&OPFB)	1,429
OPRA07	NH2 型短接联接	170
OPRA08	NH3 型短接联接	200
OPRA09	挡盖 / 挂锁机构 (OPFR&OPFB)	3,323
OPRA10	辅助开关 (OPXL&OPPL)	3,988
OPRA11	熔断器熔断指示 (OPXL&OPPL)	531
OPRA12	标签固定器 (OPXL&OPPL)	246
OPRA13	挂锁机构 (OPXL&OPPL)	3,323
OPRA14	接地装置	8,474
OPRA15	竖列式挂锁机构 (OPDC)	3,323
OPRA16	横排式挂锁机构 (OPDC)	3,323
OPRA17	3 个专用电流互感器 (**/5) 和辅助翼板	3,988
OPRA18	隔离器操作手柄 (OPDC)	385

Vigirex

漏电故障保护继电器

订货号	说明	单价	库存类型
	保护继电器		
56100	RH10M 12/48 DC, 12/24 V AC 50/60 灵敏度 0.03A 瞬时	2,162	订购产品
56130	RH10M 220/240 V AC 50/60/400 Hz 灵敏度 0.03 A 瞬时	1,661	订购产品
56140	RH10M 380/415 V AC 50/60 Hz 灵敏度 0.03 A 瞬时	1,661	订购产品
56200	RH10P 12/48 V DC 12/24 V AC 50/60 Hz 灵敏度 0.03 A 瞬时	2,272	订购产品
56230	RH10P 220/240 V AC 50/60/400 Hz 灵敏度 0.03 A 瞬时	1,716	订购产品
56240	RH10P 380/415 V AC 50/60 Hz 灵敏度 0.03 A 瞬时	1,716	订购产品
56105	RH10M 12/48 V DC, 12/24 V AC 50/60 Hz 灵敏度 0.3 A 瞬时	2,162	订购产品
56135	RH10M 220/240 V AC 50/60/400 Hz 灵敏度 0.3 A 瞬时	1,661	订购产品
56145	RH10M 380/415 V AC 50/60 Hz 灵敏度 0.3 A 瞬时	1,661	订购产品
56205	RH10P 12/48 V DC 12/24 V AC 50/60 Hz 灵敏度 0.3 A 瞬时	2,272	订购产品
56235	RH10P 220/240 V AC 50/60/400 Hz 灵敏度 0.3 A 瞬时	1,716	订购产品
56245	RH10P 380/415 V AC 50/60 Hz 灵敏度 0.3 A 瞬时	1,716	订购产品
56106	RH10M 12/48 V DC, 12/24 V AC 50/60 Hz 灵敏度 0.5 A 瞬时	2,162	订购产品
56136	RH10M 220/240 V AC 50/60/400 Hz 灵敏度 0.5 A 瞬时	1,661	订购产品
56146	RH10M 380/415 V AC 50/60 Hz 灵敏度 0.5 A 瞬时	1,661	订购产品
56206	RH10P 12/48 V DC, 12/24 V AC 50/60 Hz 灵敏度 0.5 A 瞬时	2,272	订购产品
56236	RH10P 220/240 V AC 50/60/400 Hz 灵敏度 0.5 A 瞬时	1,716	订购产品
56246	RH10P 380/415 V AC 50/60 Hz 灵敏度 0.5 A 瞬时	1,716	订购产品
56107	RH10M 12/48 V DC-12/24 V AC 50/60 Hz 灵敏度 1 A 瞬时	2,162	订购产品
56137	RH10M 220/240 V AC 50/60/400 Hz 灵敏度 1 A 瞬时	1,661	订购产品
56147	RH10M 380/415 V AC 50/60 Hz 灵敏度 1 A 瞬时	1,661	订购产品
56207	RH10P 12/48 V DC 12/24 V AC 50/60 Hz 灵敏度 1 A 瞬时	2,272	订购产品
56237	RH10P 220/240 V AC 50/60/400 Hz 灵敏度 1 A 瞬时	1,716	订购产品
56247	RH10P 380/415 V AC 50/60 Hz 灵敏度 1 A 瞬时	1,716	订购产品
56160	RH21M 12/48 V DC 12/24 V AC 50/60 Hz 0.03A 瞬时, 0.3A 瞬时或 0.3A 0.06 秒延时	3,178	订购产品
56163	RH21M 220/240 V AC 50/60/400 Hz 0.03A 瞬时, 0.3A 瞬时或 0.3A 0.06 秒延时	2,444	订购产品
56164	RH21M 380/415 V AC 50/60 Hz 0.03A 瞬时, 0.3A 瞬时或 0.3A 0.06 秒延时	2,444	订购产品
56260	RH21P 12/48 V DC 12/24 V AC 50/60 Hz 0.03A 瞬时, 0.3A 瞬时或 0.3A 0.06 秒延时	3,336	订购产品
56263	RH21P 220/240 V AC 50/60/400 Hz 0.03A 瞬时, 0.3A 瞬时或 0.3A 0.06 秒延时	2,567	订购产品
56264	RH21P 380/415 V AC 50/60 Hz 0.03A 瞬时, 0.3A 瞬时或 0.3A 0.06 秒延时	2,567	订购产品
56170	RH99M 12/48 V DC 12/24 V AC 50/60 Hz 灵敏度 0.03A-30A, 0~4.5 秒延时	3,665	订购产品
56173	RH99M 220/240 V AC 50/60/400 Hz 灵敏度 0.03A-30A, 0~4.5 秒延时	2,734	订购产品
56174	RH99M 380/415 V AC 50/60 Hz 灵敏度 0.03A-30A, 0~4.5 秒延时	2,816	订购产品
56270	RH99P 12/48 V DC 12/24 V AC 灵敏度 0.03A-30A, 0~4.5 秒延时	4,040	订购产品
56273	RH99P 220/240 V AC 50/60/400 Hz 灵敏度 0.03A-30A, 0~4.5 秒延时	2,963	订购产品
56274	RH99P 380/415 V AC 50/60 Hz 灵敏度 0.03A-30A, 0~4.5 秒延时	3,107	订购产品
28560	RHU 220/240 V AC 50/60/400 Hz 灵敏度 30mA~30A, 0~5 秒延时	5,248	订购产品
28573	RHUs 220/240 V AC 50/60/400 Hz 灵敏度 30mA~30A, 0~5 秒延时	4,625	订购产品

Vigirex

漏电故障保护继电器 (续)

订货号	说明	单价	库存类型
监测继电器			
56190	RH99M 12/48 V DC -12/24 V AC 50/60 Hz 灵敏度 0.03A-30A , 0~4.5 秒延时	3,842	订购产品
56193	RH99M 220/240 V AC 50/60/400 Hz 灵敏度 0.03A-30A , 0~4.5 秒延时	2,816	订购产品
56194	RH99M 380/415 V AC 50/60 Hz 灵敏度 0.03A-30A , 0~4.5 秒延时	2,953	订购产品
56290	RH99P 12/48 V DC 12/24 V AC 50/60 Hz 灵敏度 0.03A-30A , 0~4.5 秒延时	4,040	订购产品
56293	RH99P 220/240 V AC 50/60/400 Hz 灵敏度 0.03A-30A , 0~4.5 秒延时	3,107	订购产品
56294	RH99P 380/415 V AC 50/60 Hz 灵敏度 0.03A-30A , 0~4.5 秒延时	3,107	订购产品
56505	RH197P Single-phase power supply 48 V AC 50/60 Hz-24 to 130 V DC	3,362	订购产品
56506	RH197P Single-phase power supply 110 to 130 V AC 50/60 Hz	4,034	订购产品
28563	RMH 220/240 V AC (需与 RM12T 配合使用) 灵敏度 0.03A-30A , 0~5 秒延时	5,723	订购产品
28566	RM12T 多路转接模块	2,639	订购产品
环形互感器			
50437	闭合式环形电流互感器 TA30 内径 30mm	654	订购产品
50438	闭合式环形电流互感器 PA50 内径 50mm	1,616	订购产品
50439	闭合式环形电流互感器 IA80 内径 80mm	1,980	订购产品
50440	闭合式环形电流互感器 MA120 内径 120mm	2,724	订购产品
50441	闭合式环形电流互感器 SA200 内径 200mm	5,451	订购产品
50442	闭合式环形电流互感器 GA300 内径 300mm	8,973	订购产品
50485	分裂式环形电流互感器 POA 内径 46mm	6,389	订购产品
50486	分裂式环形电流互感器 GOA 内径 110mm	11,179	订购产品
矩形互感器			
56053	内径 280 x 115mm	8,943	订购产品
56054	内径 470 x 160mm	11,877	订购产品



Fupact ISFT100 设备和附件

ISFT100 3 极固定式、前端连接型熔断器式隔离开关 用于背板安装的基本设备

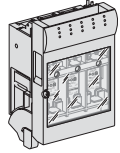

通过 1.5 至 50 mm ² 裸电缆连接器进行的连接	49800	300 ^⑤
---	--------------	------------------

附件

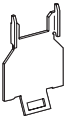

用于 DIN 导轨安装的附件	49877	40
----------------	--------------	----

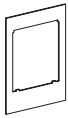

护罩 (与梳状母排不兼容)	用于 1 台设备	49878	79
	用于 2 台设备	49879	109

连接 (1.5 至 50 mm² 裸电缆连接器的附件)

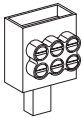

配电连接器 3 x 10mm ²	一组 3 个	49860	173
-----------------------------	--------	--------------	-----

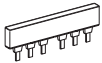

用于 2 台设备供电的梳状母排		49861	192
-----------------	--	--------------	-----

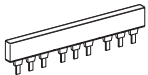

用于 3 台设备供电的梳状母排		49862	268
-----------------	--	--------------	-----

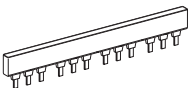

用于 4 台设备供电的梳状母排		49863	342
-----------------	--	--------------	-----



梳状母排的输入连接器 (25 至 95 mm ²)	一组 3 个	49865	331
---------------------------------------	--------	--------------	-----

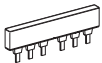

用于 5 台设备供电的梳状母排连接附件 (连接 2- 设备 + 3- 设备梳流器)		49890	192
---	--	--------------	-----

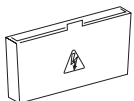

电气辅助元件

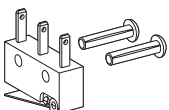

辅助切换触点 NO + NC		49885	88
----------------	--	--------------	----

注：Fupact 系列所有产品均不含熔芯。



Fupact ISFT160 设备和附件

3

ISFT160 3 极固定式、前端连接型熔断器式隔离开关

用于背板上安装的基本设备

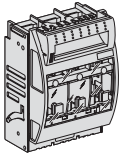

通过标准 M8 端子进行的连接	49803	342 ^⑥
通过 1.5 至 50 mm ² 裸电缆连接器进行的连接	49804	373 ^⑥

附件

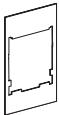

护罩	用于 1 台设备	49881	89
----	----------	-------	----

连接 (接线片必须装配端子屏蔽件)



95 mm ² 铜电缆的接线片	一组 3 个	28951	121
----------------------------	--------	-------	-----

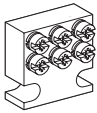

连接器	配电	3 x 16 mm ²	一组 3 个	49867	116
	用于铜 / 铝裸电缆	1.5 x 95 mm ²	一组 3 个	49866	49
	用于柔性母排	12 x 6 mm	一组 3 个	49868	49

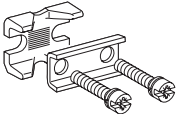

长端子屏蔽件	一组 1 个	49869	59
短端子屏蔽件	一组 1 个	49880	49

电气辅助元件

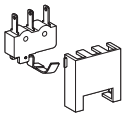

辅助切换触点 NO+NC	49883	88 ^⑥
--------------	-------	-----------------

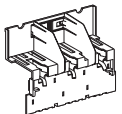

熔丝熔断指示触点 NO+NC ⁽¹⁾	49892	149 ^⑥
-------------------------------	-------	------------------

(1) 根据 IEC 60269-2-1 标准、附录 A、条款 1A、表格 B 的要求，该触点能够与 DIN 00 刀片型熔丝配套使用。

注：Fupact 系列所有产品均不含熔芯。



Fupact ISFT250 至 ISFT630 设备和附件

ISFT250 至 ISFT630 3 极固定式、前端连接型熔断器式隔离开关 用于背板安装的基本设备

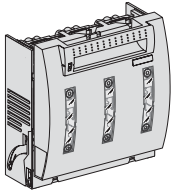

通过标准 M10 端子进行的连接	ISFT250	49813	670 ^⑤
	ISFT400	49819	1,053 ^⑤
	ISFT630	49825	1,377 ^⑤

附件

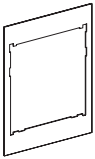

用于 1 台设备的护罩	用于 ISFT250	49884	99
	用于 ISFT400	49887	109
	用于 ISFT630	49889	119

连接 (接线片必须装配端子屏蔽件)



120 mm ² 铜电缆的接线片	用于 ISFT250 至 630	一组 3 个	29252	131
150 mm ² 铜电缆的接线片	用于 ISFT250 至 630	一组 3 个	29253	151
185 mm ² 铜电缆的接线片	用于 ISFT250 至 630	一组 3 个	29254	185
240 mm ² 铜电缆的接线片	用于 ISFT400 至 630	一组 3 个	32500	219
300 mm ² 铜电缆的接线片	用于 ISFT400 至 630	一组 3 个	32502	272

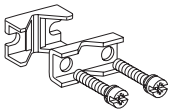

连接器	用于铜 / 铝	6 至 150 mm ²	用于 ISFT250	一组 3 个	49870	70
	裸电缆	6 至 240 mm ²	用于 ISFT400 至 630	一组 3 个	49873	109
	用于软线	16 x 15 mm	用于 ISFT250	一组 3 个	49871	49
		21 x 15 mm	用于 ISFT400 至 630	一组 3 个	49874	95

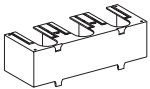

端子屏蔽件	用于 ISFT250	一组 1 个	49872	57
	用于 ISFT400	一组 1 个	49875	66
	用于 ISFT630	一组 1 个	49876	72

电气辅助元件

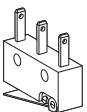

辅助切换触点 NO+NC	49885	88 ^⑤
--------------	-------	-----------------

注：Fupact 系列所有产品均不含熔芯。



Fupact ISFL160 设备和附件

3

ISFT160 3 极固定式、前端连接型熔断器式隔离开关

用于母排上安装的基本设备

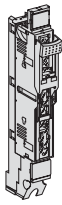

与 100 mm 母排的直连	49840	1,065 ^⑥
----------------	--------------	--------------------

母排连接的转换套件(用于 ISFL160 的直连)

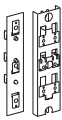

与 60 mm 母排的挂钩连接	49850	139 ^⑥
与 185 mm 母排的直接连接	49851	157 ^⑥
与 185 mm 母排的直接连接 x2	49852	291



挂钩——用于 100 mm 母排的挂钩连接； 或与转换套件 49852 配套使用	一组 3 个	49853	59
---	--------	--------------	----

附件

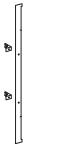

门开孔的侧盖	49903	59
--------	--------------	----

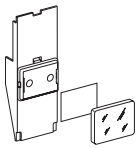

长度适配器 - 标签架	49904	57
-------------	--------------	----



闲置输出装置的盖 + 深度调整套件	49905	105
-------------------	--------------	-----

连接 (标准 M8 端子的附件)



95 mm ² 铜电缆的接线片	一组 3 个	28951	121
----------------------------	--------	--------------	-----

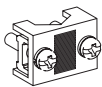

连接器	用于铜 / 铝裸电缆	1.5 x 95 mm ²	一组 3 个	49900	99
	用于柔性母排	12 x 6 mm	一组 3 个	49901	69

端子屏蔽件	包括在内	
-------	------	--

电气辅助元件

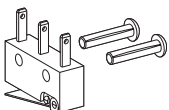

辅助切换触点 NO + NC	49885	88
----------------	--------------	----

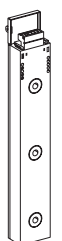

3 极单独模块	60/5、1 级	2.5 VA	一组 1 个	49906	934
3 电流互感器	100/5、1 级	2.5 VA	一组 1 个	49907	934
	125/5、1 级	2.5 VA	一组 1 个	49908	934
	160/5、1 级	2.5 VA	一组 1 个	49909	934

注：Fupact 系列所有产品均不含熔芯。



Fupact ISFL250 至 ISFL630 设备和附件

ISFL250 至 ISFL630 3 极固定式、前端连接型熔断器式隔离开关 用于母排上安装的基本设备

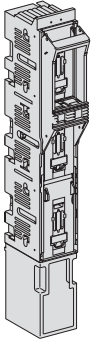

与 185 mm 母排的直连	ISFL250	49842	1,836 ^⑤
	ISFL400	49844	2,014 ^⑤
	ISFL630	49846	2,251 ^⑤

附件

	门开孔的侧盖	49910	148
---	--------	-------	-----

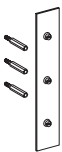

闲置输出装置的盖 + 深度调整套件	49912	339
-------------------	-------	-----

连接 (标准 M12 端子的附件)



连接器(V 型)	用于铜 / 铝裸电缆	1 x 25 至 240 mm	一组 3 个	49894	271
----------	------------	-----------------	--------	-------	-----



		2 x 25 至 240 mm ⁽¹⁾	一组 3 个	49895	752
--	--	--------------------------------	--------	-------	-----

电气辅助元件

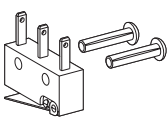

辅助切换触点 NO + NC	49885	88 ^⑤
----------------	-------	-----------------

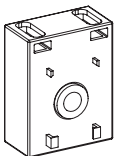

电流互感器	150/5、1 级	2.5 VA	一组 1 个	49913	934
	200/5、1 级	5 VA	一组 1 个	49914	934
	250/5、1 级	5 VA	一组 1 个	49915	934
	300/5、1 级	10 VA	一组 1 个	49916	934
	400/5、1 级	10 VA	一组 1 个	49917	934
	500/5、1 级	15 VA	一组 1 个	49918	934
	600/5、1 级	15 VA	一组 1 个	49919	934
	用于深度补偿的转换器			一组 1 个	49920

(1) 提供特定的端子屏蔽件

注：Fupact 系列所有产品均不含熔芯。



Fupact INFD40 设备和附件

3

INFD40 固定式、前端连接型开关—熔断器

带有 150 mm 操作轴的基本设备 (无柄)

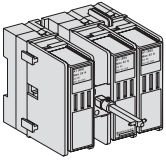

前控件

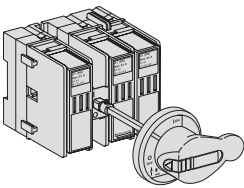

基本前控设备

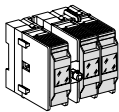

开关 / 熔断器型号	3 极		3 极 / 3 熔断器		4 极 / 4 熔断器
INFD40 / DIN (000), 40 A	49530	886	49531	1,008	

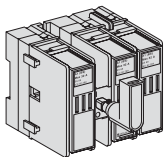

基本前控设备的旋转手柄



直接旋转手柄	49613	83 [®]
黑色延伸旋转手柄	49618	134
红 / 黄色延伸旋转手柄	49615	134

侧控件

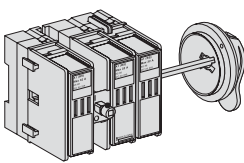

基本侧控设备

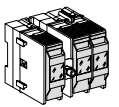

开关 / 熔断器型号	3 极		3 极 / 3 熔断器		4 极 / 4 熔断器
INFD40/ DIN (000), 40 A	49532	966	49533	1,008	

基本侧控设备的旋转手柄



黑色延伸	49618	134 [®]
红 / 黄色延伸	49615	134

附件

轴

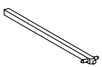

400 mm 轴	49625	75 [®]
----------	-------	-----------------

连接

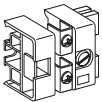

可拆除的中性线连接	49643	116
-----------	-------	-----

电气辅助元件

辅助触点



用于电极之间的安装	1 个 NO + NC 触点 (切换)	49605	157 [®]
用于左侧安装	需要触点支撑	49608	72
	1 个 NO 触点	49609	89 [®]
	1 个 NC 触点	49610	89 [®]

熔断监控器 (用于 DIN 熔断器)

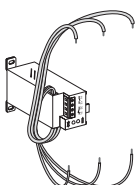

交流 100 至 260 V 50/60 Hz	3 极, 4 极	49639	740
交流 380 至 690 V 50/60 Hz	3 极, 4 极	49640	740
用于左侧安装	需要触点支撑	49608	72

注：Fupact 系列所有产品均不含熔芯。



Fupact INFD63 设备和附件

3

INFD63 固定式、前端连接型开关—熔断器

带有 161 mm 操作轴的基本设备(无柄)

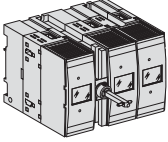

前控件

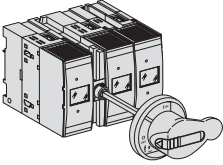

基本前控设备

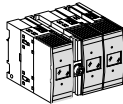

开关 / 熔断器型号	3 极		3 极 / 3 熔断器		4 极 / 4 熔断器	
INFD63 / DIN (000/00), 63 A	49535	957	49536	1,089	49537	1,089

基本前控设备的旋转手柄

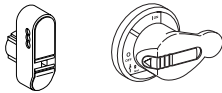
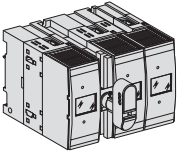

直接式旋转手柄	49614	83 ^③
黑色延伸旋转手柄	49619	134 ^③
红 / 黄色延伸旋转手柄	49616	134

侧控

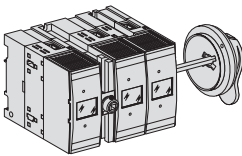

基本侧控设备

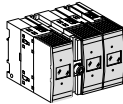

开关 / 熔断器型号	3 极		3 极 / 3 熔断器		4 极 / 4 熔断器	
INFD63 / DIN (000/00), 63 A	49538	1,044	49539	1,089	49540	1,089

基本侧控设备的旋转手柄



黑色延伸旋转手柄	49619	134 ^③
红 / 黄色延伸旋转手柄	49616	134

附件

轴



430 mm 轴	49626	91 ^③
----------	-------	-----------------

连接



可拆除的中性线连接	49644	142	
端子屏蔽件	一组 6 个	49658	70

电气辅助元件

辅助触点



1 个 NO 触点	49609	89 ^③
1 个 NC 触点	49610	89 ^③

熔断器监控器 (用于 DIN 熔断器)

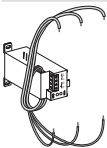

交流 100 至 260 V 50/60	3 极, 4 极	49639	740
交流 380 至 690 V 50/60	3 极, 4 极	49640	740

备件

熔断器座



DIN (000/00)	3 极, 4 极 / 3 熔断器	(3 套)	49673	289 ^③
	4 极	(3 套)	49674	425

注：Fupact 系列所有产品均不含熔芯。



Fupact INFD160 设备

INFD160 固定式、前端连接型开关—熔断器

带有 161 mm 操作轴的基本设备 (无柄)

3

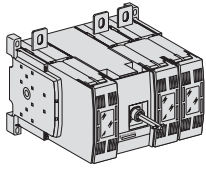

前控件

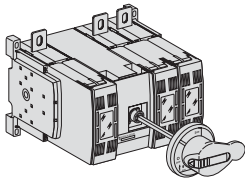

基本前控设备

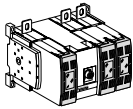

开关 / 熔断器型号	3 极		3 极 / 3 熔断器		4 极 / 4 熔断器	
INFD160 / DIN (000/00)	49541	1,557	49542	1,809	49543	1,809

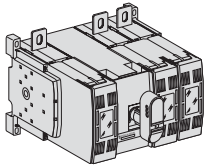

基本前控设备的旋转手柄



直接式旋转手柄	49614	83
黑色延伸旋转手柄	49619	134 [®]
红 / 黄色延伸旋转手柄	49616	134

侧控

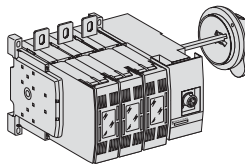

基本侧控设备

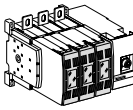

开关 / 熔断器型号	3 极		3 极 / 3 熔断器		4 极 / 4 熔断器	
NFD160 / DIN (000/00)	49544	1,699	49545	1,809	49546	1,809

基本侧控设备的旋转手柄



黑色延伸旋转手柄	49619	134 [®]
红 / 黄色延伸旋转手柄	49616	134

注：Fupact 系列所有产品均不含熔芯。



Fupact INFD160

附件

附件

轴

	430 mm 轴		49626	91 [®]
---	----------	--	--------------	-----------------

连接

	可拆除的中性线连接		49644	142	
	铜电缆的压接接线片	用于 120 mm ² 电缆	3 套	29252	131
			4 套	29256	172
		用于 150 mm ² 电缆	3 套	29253	151
			4 套	29257	199
	用于 185 mm ² 电缆		3 套	29254	185
			4 套	29258	248
	铝电缆的压接接线片	用于 150 mm ² 电缆	3 套	29504	213
			4 套	29505	283
		用于 185 mm ² 电缆	3 套	29506	255
			4 套	29507	341
	端子屏蔽件——用于线或带有接线片的电缆		(1 个部件)	49659	75
	裸电缆连接器	25 至 120 mm ²	(1 个部件)	49649	164
	端子屏蔽件——用于 25 至 120 mm ² 的裸电缆连接器			49650	71

电气辅助元件

辅助触点

	1 个 NO 触点		49609	89 [®]
	1 个 NC 触点		49610	89 [®]

熔断监控器 (用于 DIN 熔断器)

	交流 100 至 260 V 50/60 Hz	3 极, 4 极	49639	740
	交流 380 至 690 V 50/60 Hz	3 极, 4 极	49640	740

注：Fupact 系列所有产品均不含熔芯。



Fupact INFD250 至 INFD800 设备

3

INFD250 至 INFD800 固定式、前端连接型开关—熔断器

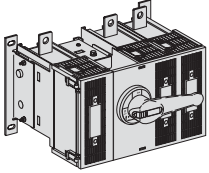

前控件

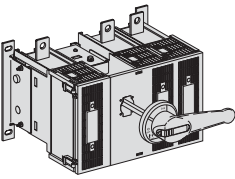

开关 / 熔断器型号	3 极		3 极 / 3 熔断器		4 极 / 4 熔断器	
INFD250 / DIN (0/1)	49547	2,055 [®]	49548	2,928	49549	2,928
INFD400 / DIN (0/1/2)	49553	2,563 [®]	49554	3,233	49555	3,635
INFD630 / DIN (3)	49556	3,832 [®]	49557	5,150	49558	7,010
INFD800 / DIN (3)	49559	7,618 [®]	49560	9,121	49561	9,716

侧控件

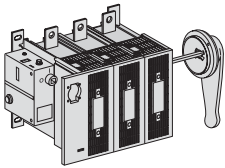

开关 / 熔断器型号	3 极		3 极 / 3 熔断器		4 极 / 4 熔断器	
INFD250 / DIN (0/1)	49550	2,241	49551	2,928	49552	2,928

注：表示中央仓库库存产品

注：Fupact 系列所有产品均不含熔芯。



Fupact INFD250 至 INFD800 附件

附件

旋转手柄



基本前控设备的旋转手柄

黑色直接和延伸旋转手柄 (用作备件)	49620	225 ^⑤
红/黄色直接和延伸旋转手柄	49617	225



基本侧控设备的旋转手柄

黑色延伸旋转手柄 (用作备件)	49622	225
红/黄色延伸旋转手柄	49621	225

轴



465 mm 轴	49627	144 ^⑤
----------	-------	------------------

连接

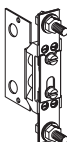

可拆除的中性线连接	250 和 400 A	49645	252
	630 和 800 A	49646	298



铜电缆的压接接线片	用于 240 mm ² 电缆	3 套	32500	219
		4 套	32501	289
	用于 300 mm ² 电缆	3 套	32502	272
		4 套	32503	362



铝电缆的压接凸耳	用于 240 mm ² 电缆	3 套	32504	317
		4 套	32505	425
	用于 300 mm ² 电缆	3 套	32506	383
		4 套	32507	511

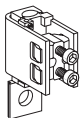

裸电缆连接器	70 至 185 mm ² 铝/铜 (1)	(1 个部件)	49651	317
	2 x (70 至 185 mm ²) 铝/铜 (1)	(1 个部件)	49652	400
	120 至 240 mm ² 铝/铜 (1)	(1 个部件)	49653	322
	120 至 300 mm ² 铝/铜 (1)	(1 个部件)	49654	432



(1)包括端子屏蔽件	2 x (120 至 300 mm ²) 铝/铜	(1 个部件)	49655	607
用于压接接线片	250 和 400 A	(1 个部件)	49255	80
和线的端子屏蔽件	630 和 800 A	(1 个部件)	49257	85

电气辅助元件

辅助触点



1 个 NO + 1 个 NC 触点	49089	248 ^⑤
2 个 NO + 2 个 NC 触点	49090	486 ^⑤

熔丝熔断指示器 (仅用于 DIN 型熔丝)



3 极 (提供 3 个 NC 触点)	49635	453 ^⑤	
4 极 (提供 4 个 NC 触点)	49636	574	
备选: NO 触点	(1 个部件)	49607	88

熔断监控器 (用于 DIN 熔断器)



交流 100 至 260 V 50/60 Hz	3 极, 4 极	49639	740
交流 380 至 690 V 50/60 Hz	3 极, 4 极	49640	740

测试位置

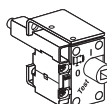

1 个 NO 触点	49606	88 ^⑤
1 个 NC 触点	49607	88 ^⑤

注: Fupact 系列所有产品均不含熔芯。