

本手册作为产品说明使用  
最终解释权归本公司所有



版本号:S-06

# YZ-S8 扫地机

## 使用说明书

operation instructions



**安徽扬子工业科技有限公司**

地 址:安徽省滁州市全椒县经济开发区纬四路82号

网 址:www.yangziclean.com

服务热线:400-621-7708

全国统一服务热线 **400-621-7708**

让购买工业品更简单

## 目录

零部件及性能参数 .....	03
<b>第一章 说明</b> .....	04
1.1 内容和目的 .....	04
1.2 普通说明 .....	04
1.3 有关电池方面的安全要求 .....	05
1.4 通用安全规定 .....	05
<b>第二章 机器的使用</b> .....	06
2.1 机器的按键/踏板 .....	06
2.2 机器的操作流程 .....	10
2.3 机器操作注意事项 .....	11
<b>第三章 核心部件调节及检查</b> .....	12
3.1 主刷的调节与更换 .....	12
3.2 边刷的调节与更换 .....	14
3.3 滤芯的更换 .....	15
3.4 挡皮高度检查及操作 .....	16
3.5 保险丝的检查 .....	16
<b>第四章 扫地车故障维修</b> .....	17
<b>第五章 保养</b> .....	19
<b>产品保修卡</b> .....	21

### 零部件

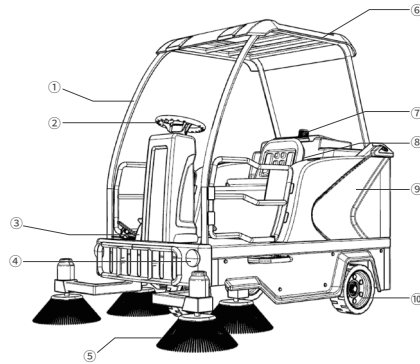

- ① 支撑杆    ② 方向盘    ③ 加速踏板    ④ 照明灯    ⑤ 硬毛边刷
- ⑥ 顶棚    ⑦ 警示灯    ⑧ 皮革座椅    ⑨ 水箱    ⑩ 防滑轮胎



- ⑪ 迎宾踏板    ⑫ 检修口    ⑬ 垃圾箱

### 性能参数

类别	参数	类别	参数
清扫宽度	1900mm	边刷电机功率	90w*4
滚刷宽度	690mm	风机电机功率	500w
边刷宽度	300mm*4	驱动电机功率	1200w
垃圾箱容量	180L	吸尘电机功率	50w
充电时间	6h	最大爬坡能力	20%
工作时间	4h	行驶速度	0-10km/h
电池类型	铅酸/锂电	整机重量	650kg
电池容量	48V/100Ah	产品尺寸	2200*1900*1900mm
滚刷电机功率	800w		

## 第一章 说明

### 1.1 内容和目的

以下内容指出了潜在的危险情况。仔细阅读这些说明并且做好必要的预防保护措施。该机器操作手册的实质是为了预防伤害。无事故的安全预防是必要的。大多数事故的发生都是在工作中，不注意基本的安全规则。一个仔细且谨慎的使用者是远离事故的最好保证，甚至强于一些其他的预防措施。机器使用时，一定要注意您的周边及附近的人，尤其是儿童。

### 1.2 普通说明

- 在任何保养和维修之前，请把启动开关调至关闭位置，并请把总电源开关上的钥匙取下。
- 该机器必须由具有资质授权人员使用。孩子和伤残人员不允许使用该机器。
- 使电瓶远离火星、火焰和烟。
- 不要在危险、易燃或者爆炸性气体、液体、水蒸气的地方使用。
- 本机器可清扫一般的垃圾，严禁清扫丝绳、皮带、高温杂物、积水、易燃或有毒有害物质，以免缠绕，

灼烧主刷和边刷,致其不能正常工作。

- 请保持宽松的衣物,头发,手指等身体的任何部分都远离机器的风口与任何活动部分。
- 当机器停下来时,记得关闭电源。
- 不要在斜度超过机器额定数值的地方使用机器。
- 在电瓶充电时候请不要抽烟。
- 不要在很脏的区域使用该机器,如道路垃圾较厚请重复两次或以上扫地工作。
- 机器应该收藏在温度-10度至40度之间。
- 使用机器时,温度应介于-10度至40度之间,湿度应介于30%至95%之间。
- 不要把机器当作运输工具。
- 当机器没有继续前进时,不要让刷子继续转动以避免地面的损坏。
- 万一发生火灾,请记得要使用粉末灭火器而不要用水灭火。
- 当机器操作发生故障时,要确定故障不是因为缺乏定时保养引起的。
- 如有部分零件需要更换,您可向原本的制造者或被授权的经销商购买用品。
- 确信机器恰当运作和安全条件,专业人士或者服务中心必须按照此手册有关保养章节工作。
- 即使机器要拆卸报废时,也要有人在旁注意。因为某些有害物质(如电池,废油等)已符合标准,应送往特定中心处理。

### 1.3 有关电池方面的安全要求

- 必须避免电池处于低电压状态,应尽快进行充电;
- 为避免漏电,请保持电池干燥、清洁,特别要清除如金属粉尘之类的污染物;
- 禁止将金属件(如工具)放置于电池上,以防止电池短路烧坏;
- 充电室应该通风良好;
- 当钥匙开关处于接通(ON)位置时禁止接、拆电池;
- 在拆装电池前,先要断开负极(-)电池电线,然后再断开正极(+)电池电线。重新接线时,一定要注意电池的极性,接错会损坏电器元件;
- 避免正极与负极直接接触,因为会造成大电流短路,产生高热甚至会有起火的可能。

### 1.4 通用安全规定

除了在本说明书所做出的规定外,还必须遵守所要求的通用安全规定和事故防范准则。即使你以前曾使用过类似的清扫车,亦请仔细阅读说明书。事先阅读说明书将使你今后节省不少时间。当你着手使用之前,熟悉所有的配件和控制件及其功能,对你至为重要的。通读这本手册,以免你开机后手忙脚乱。

## 第二章 机器的使用

### 2.1 机器的按键/踏板

#### 2.1.1 机器的核心控制键

- 电量/电压表(显示当前电池的电压,当电压低于42V时请充电)



- 钥匙开关
- 雨刷拨杆





- 转向灯拨杆



- 喇叭按键
- 洒水按键
- 大灯按键
- 振尘按键
- 扫地按键
- 前进后退按键



**特别注意：**

①扫地按键分为三挡：

- 最前挡主刷、边刷、风机一键启动，主刷边刷自动下降，可进行清扫作业；
- 中间档（调试档）主刷、边刷、风机停止转动，主刷边刷不上升，可调节主刷边刷高度；
- 复位档主刷边刷提升。

②振尘按键：扫地按键关闭后才可使用振尘功能。

- 洒水机械阀（洒水按键开启后，务必打开洒水机械阀；洒水功能关闭后，关闭机械阀，防止喷头滴漏）



- 大型垃圾踏板【如果需要清扫大型垃圾（如易拉罐、烟盒等），踩下大型垃圾踏板，主刷可以将大型垃圾扫至垃圾箱内。】

- 刹车踏板/刹车片（相当于手刹，行驶过程中务必松开刹车片）

- 加速器踏板

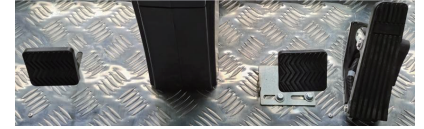

### 2.1.2 电瓶的充电

- 充电插座的线至少需要直径6mm的电源线
- 如果在充电过程中需要停止充电，直接断电



## 2.2 机器的操作流程

### 启动之前

- 在机器正常操作条件下，确任没有打开门或者盖子，确信垃圾箱正确的关闭了。如果机器在运输之后不能使用，请先检查每个部件。

### 电量显示

- 在方向盘操纵台中插入启动钥匙,顺时针将启动开关转向“ON”位置。三秒钟后,显示屏显示电瓶电压值。如电压显示低于42V请先充电后使用。

## 启动机器

- 坐在驾驶座上。
- 轻轻踩下刹车踏板,把启动钥匙转到“ON”位置。
- 通过方向盘和前进/后退按钮(向前则前进,向后就后退),把机器移动到工作区域。驾驶速度由踩下加速踏板的压力来调整0到最大数值。
- 按下扫地功能按钮开始扫地工作,使用方向盘、加速踏板和前进/后退按钮移动机器。
- 扫地时垃圾箱必须处于关闭状态。
- 本扫地机实行自动、一键化,当按下扫地功能按钮所有扫地用马达(含主刷电机、边刷电机、风机电机)自动工作,主刷、边刷自动下降。

## 机器的停止

- 松开加速踏板来停止机器。
- 按下扫地停止按钮。扫地功能全部停止,主刷、边刷提升。
- 将启动开关转到“OFF”位置。

## 2.3 机器操作注意事项

- 避免在同一地方长时间停下机器并让刷子滚动;这样会使地面留下不必要的痕迹。
- 如果需要收集大型轻垃圾,可通过踩踏板来升起前挡皮使大型轻垃圾通过机器,请记住当前挡皮升起的时候,机器的吸尘量将会减少。
- 为了使机器有好的清扫,一定要清理滤网,停止机器按下振尘开关,启动震尘电机震动过滤器,时间为1分钟以内。在清洁过滤器之后,重新开始扫地操作。
- 工作时,需平均每30分钟震动过滤器。(根据被清扫区域的垃圾来决定)
- 当过滤网阻塞或垃圾箱装满的时候,机器就无法收集垃圾了,不应在潮湿的地面工作,以避免过滤网损坏。

- 每次工作完成或垃圾箱装满之后,垃圾箱必须清空。

## 清空垃圾箱

- 松开踏板来停止机器。
- 垃圾箱搭扣打开。
- 向下拉垃圾箱,然后再拖出,倾倒垃圾。
- 将垃圾箱放回到机器里面,扣上垃圾箱搭扣。
- 该机器已经为再次工作做好准备。

## 机器的推动/拖动

- 当机器关的时候推动/拖动该机器,或有故障的时候拖动机器确保时速不大于5km/h,必须拆开一根行走电机线。

## 机器使用完毕之后

- 按下停止按钮升起主、边刷。
- 按下振尘按钮震动过滤器。
- 清空垃圾箱。
- 从电源开关取下钥匙。
- 当机器停止工作时,必须将刷子提起,防止刷子变形。

## 机器的保存及维护

- 如果在30天内将不会使用该机器,将机器存放在干净和干燥的地方,断开电瓶连接器。

## 第三章 核心部件调节及检查

### 3.1 主刷的调节与更换(主刷前弧板清理)

主刷的主要功能是利用自身旋转将垃圾收集进垃圾箱。

#### 主刷的调节:

- 在水平地面调节
- 保持机器主刷停止
- 检查主刷痕迹顺着它长度,是否是2~4cm宽
- 如果主刷痕迹不是这样,则调节刷子的离地距离

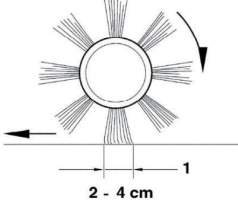

2 - 4 cm

---

- 调节螺母(两侧螺母同步调节),使主刷位于合适位置

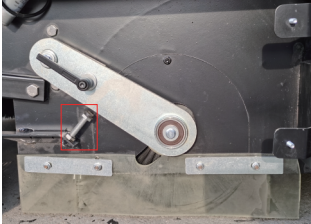

左侧调节螺母

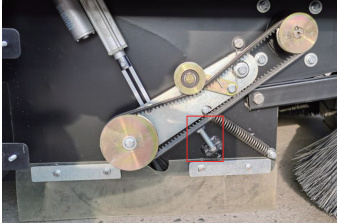

右侧调节螺母

#### 主刷的更换:

当刷子过于磨损,不能调节时,重新更换按照下一段的说明。

- 第一步:拆除“L型”螺杆,取下左侧主刷摇臂

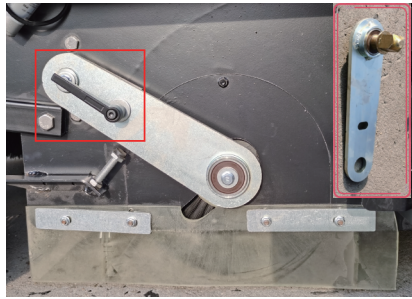

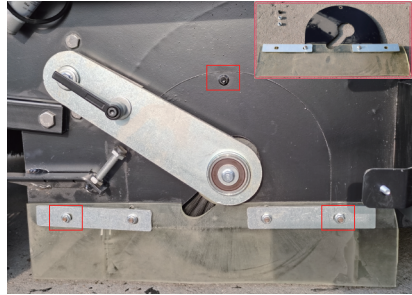

---

- 第二步:拆除主刷侧板螺母,取下主刷侧板



---

- 第三步:拔出旧主刷



- 第四步:按反序安装主刷(主刷方向:箭头向车头方向)



注意:在更换主刷的时候,最好戴上手套,因为可能会被毛刷割伤。

### 3.2 边刷的调节与更换

边刷的主要功能是利用自身旋转将两边垃圾收集到中间,由主刷收集进垃圾箱。边刷的优点在于可以将边角和死角的垃圾扫出,增大清扫面积。

#### 边刷的调节:

刷毛被磨损后不能与地面较好的接触,清扫效果会大大降低,可调节螺母,使边刷下降到合适位置。



前边刷调节螺杆



后边刷调节螺杆

#### 边刷的更换:

当刷子过于磨损,不能调节时,重新更换按照下一段的说明。

- 第一步:松开内六角螺杆,取下边刷



- 第二步:拆除图示螺杆,取下边刷

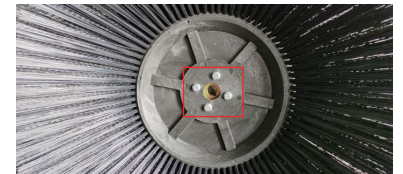



●第三步:按反顺序安装边刷

**注意:在更换主刷的时候,最好戴上手套,因为可能会被毛刷割伤。**

### 3.3 滤芯的更换

滤芯的主要功能是过滤细灰,若使用清扫功能时,地面细灰或树叶等密度较轻的垃圾无法清扫时,则需更换滤芯,详细步骤如下。

●第一步:拆除吸尘电机面板一圈螺母,拔出滤芯

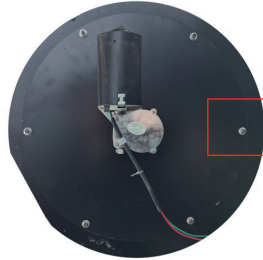

●第二步:拆除滤芯内部螺杆,换上新滤芯

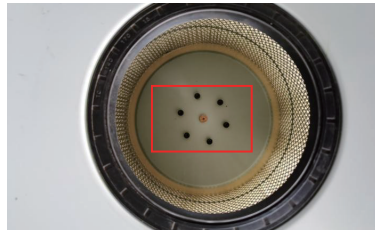

●第三步:滤芯密封圈上涂抹润滑油



●第四步:按反序安装滤芯

### 3.4 挡皮高度检查及操作

挡皮的主要功能是使扫地机吸力集中到前挡皮处,若左右两侧及后侧挡皮离地,则清扫作业时会出现垃圾遗漏的现象。

#### 挡皮的检查与调节

- 卸下车的左右护板,抽出垃圾箱。
- 检查挡皮的完整。当缺口大于20mm或者裂纹大于10mm,更换挡皮。
- 检查挡皮与地面的高度是否在0~3mm之间。若不在合理区间范围,调节挡皮高度即可。

### 3.5 保险丝的检查

保险丝的主要功能是若发生电器单元过载,电流过大的情况时保险丝熔断,防止电器单元损坏,保护各电器单元。总保险盒详见下图:

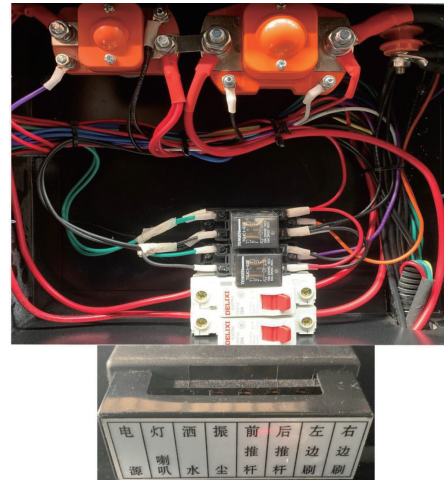

## 第四章 扫地车故障维修

问题	故障分析		处理办法
整车断电	保险丝熔断		更换保险丝
	电池有无电压输出		充电 更换电池（如长时间不用，请在一个月充电一次）
机器行走不正常	行走电机正常运转	链条脱落	安装链条
		变速箱齿轮故障	更换变速箱
	行走电机不正常运转	行走电机故障	更换行走电机
		行走控制器故障	更换行走控制器
		加速踏板故障	更换加速踏板
主刷不工作	保险丝熔断		更换保险丝
	主刷皮带损坏		更换主刷皮带
	主刷电机损坏		更换主刷电机
边刷不工作	保险丝熔断		更换保险丝
	边刷电机损坏		更换边刷电机
刷子不升降	推杆保险丝熔断		更换保险丝
	继电器烧坏		更换继电器
	推杆电机故障		更换推杆电机
扫不干净	刷子磨损		更换刷子
	刷子被绳状物缠绕		清理缠绕物
	挡皮磨损		更换挡皮
	风机故障	风机电机工作	振尘几分钟
		风机电机不工作	更换电机
扫地时行走速度太快		降低扫地行走速度	

问题	故障分析	处理办法
树叶或大的垃圾颗粒扫不干净	刷子高度太高	调节刷子高度
	刷子毛变形或被丝线缠绕	除去绳子或铁丝
	工作速度太快	降低工作时的速度
尘土、细灰扫不干净	滤芯堵塞	清洁/更换滤芯
	挡皮损坏	检查挡皮，如损坏则更换
垃圾往前窜	前挡皮损坏	更换前挡皮
刷子磨损太快	刷子压得太紧	调节刷子高度
	地板非常粗糙	/
垃圾箱漏出垃圾	垃圾箱密封条损坏	更换密封条
电池不能充电	电池故障	更换电池
	充电器故障	检查充电器输入电流
	电池接线端松弛	检查并拧紧电池接线端
电池放电过快	充电时间不足	增加充电时间
	电池故障	更换电池

## 第五章 保养

机器寿命和操作安全,必须由机器正确常规保养来确保。以下把常规的保养要求制表。在适宜的工作条件下,保养的时间间隔可以改变,这必须由负责保养的专业人员所决定。

执行保养操作,必须在机器停止(拨下启动开关钥匙),因此请仔细阅读说明书有关安全的章节。

### 使用条件

- 环境温度: -10°C~40°C
- 空气的相对湿度: 5%~70%
- 无导电尘埃、无爆炸危险的环境
- 不含有腐蚀金属的气体或蒸汽的环境
- 户内使用,通风、无振动环境,前后空间至少300mm

### 保养时间表

保养操作	交机时	每10h	每50h	每100h	每200h
主刷、边刷高度调节检查	√	√			
主刷、边刷是否有线、丝物缠绕		√			
主刷皮带检查	√			√	
吸尘电机及滤芯检查		√			
挡皮检查	√		√		
振尘电机检查			√		
螺丝螺帽拧紧检查				√	
刹车皮磨损情况检查				√	
主刷、边刷的磨损情况检查				√	
驱动链条松紧度检查					√

### 质保范围:

在下列使用情况下,不予质保:

- 未按照保养手册实施保养维护,而造成机械损坏或故障
- 人为操作不当而造成机械外观或结构明显损坏
- 非经原厂同意认可下的拆卸或改装
- 因天气或人不可抗力原因下的损坏
- 消耗性之零件(主刷/边刷/皮带/皮带盘/滤网等)
- 超过质保期1年



## 产品保修卡

用户姓名 Name		联系电话 Tell	
通讯地址 Postal address		票据号 Bill No	
购买时间 Purchase time		机身编号 Number	
产品型号 Product model		日期 Date	
更换配件 Replace			
故障描述 Fault description			

### 保修条件

- 1.使用者购买本产品之日内,电机保修一年(购买之日起超过7天,不予换机,只保修);
- 2.使用设备前必须了解说明书和安全指示;
- 3.保修内对质保配件人为性损坏者不予保修;
- 4.保修期间内,不按操作说明使用者或自行拆除和维修者都不予保修(如需修理,则收取工本费);
- 5.购买者凭发票到卖方单位指定点维修,或将机器寄回本公司修理(来回运费,保险费自行支付)。