

检测范围
0.2 ... 180 m

数据传输系统

- 可设定载波频率 F1/F2
- PROFIBUS-/ 以太网接口
- 通用的连接和设定方式
- 光学和电子辅助对准，简化调试过程。
- 高达 3 MBit/s 数据传输率
- 集成中继器
- 集成以太网关
- 10/100 Mbit 以太网



尺寸图

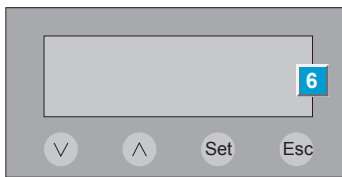
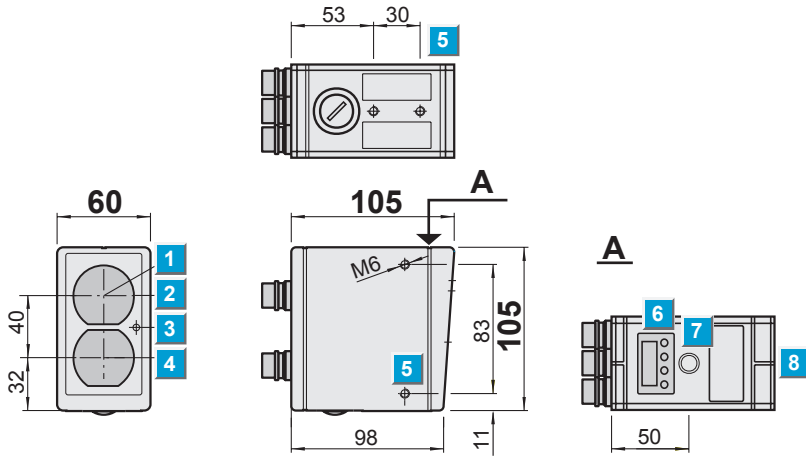

- 1 发射器光轴
- 2 取景器镜头
- 3 功能指示灯 / 等级报警
- 4 接收器光轴
- 5 M6 螺纹安装孔
- 6 带功能键的液晶显示屏
- 7 辅助光学对准中心
- 8 对准孔



连接方式

ISD400 PROFIBUS

ISD400 Ethernet

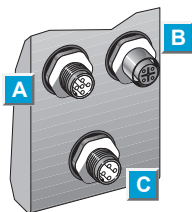

M12, 5 针插头
总线进线

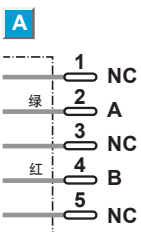

M12, 5 针插头
总线出线

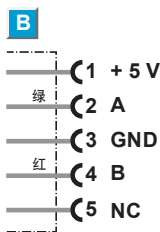

M12, 4 针插头

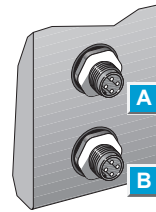
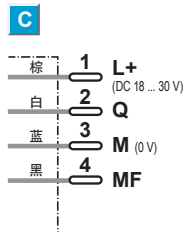

M12, 4 针插头
以太网

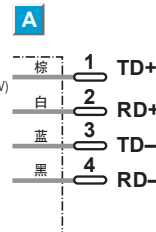

M12, 4 针插头

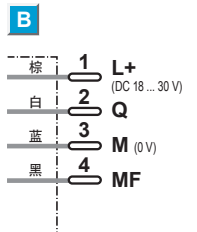

技术资料		ISD400-	1111	1121	6111	6121						
检测范围	0.2 ... 180 m											
光源	红外 LED, 波长 850 nm											
张角	$\pm 0.5^\circ$											
光点直径	检测距离 100 m 时为 1.75 m											
工作电压 V_S	18 ... 30 V DC											
电流消耗	非加热型号, 最大 0.4 A 带加热型号, 最大 1.2 A											
辅助光学对准	对角线											
前侧 LED	功能指示灯和等级报警 (橙色)											
液晶显示屏	分段显示接收信号的等级											
工作	4 个按键完成功能设置											
对准模式	分段图显示内部和 外部接收等级											
数据接口	PROFIBUS/RS 485 以太网											
PROFIBUS/RS 485 波特率	9.6, 19.2, 93.75, 187.5, 375, 500, 1500, 3000 kBit/s, 可通过按键调节											
单路延迟PROFIBUS	1 μ s + 2 Tbit											
开关量输入 MF	$V_S - 2$ V: 发射器关闭											
开关量输出 Q	PNP, $V_S - 2$ V: 无扰工作 $I_{out} = 100$ mA, 短路保护											
连接方式	M12, 4 针插头											
防护等级	IP 65											
VDE 保护等级	ⓘ											
EMC	EN 61000-6-2, EN 61000-6-4 ¹⁾											
环境温度	工作: $-25^\circ\text{C} \dots +55^\circ\text{C}$ 加热: $-40^\circ\text{C} \dots +55^\circ\text{C}$ 储存: $-40^\circ\text{C} \dots +75^\circ\text{C}$											
重量	约 900 g											
尺寸	60 x 105 x 105 mm											
外壳材料	金属											

¹⁾ 这是 A 类设备。该设备可能在居民区造成无线电干扰。

订货信息

型号	零件号
ISD400-1111	1042286
ISD400-1121	1043511
ISD400-6111	1046119
ISD400-6121	1046120

尺寸图和订货信息

PROFIBUS 接口用插头

PROFIBUS 终端电阻

型号	订货号
PR-STE-END	6021156

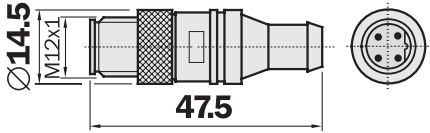

PROFIBUS 孔式插头, M12, 5 针, 总线进线

型号	订货号
PR-DOS-1205-G	6021353

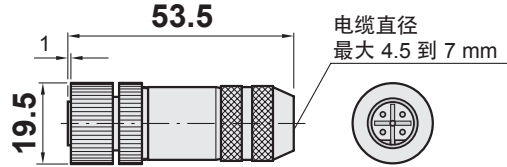

PROFIBUS 针式插头, M12, 5 针, 总线出线

型号	订货号
PR-STE-1205-G	6021354

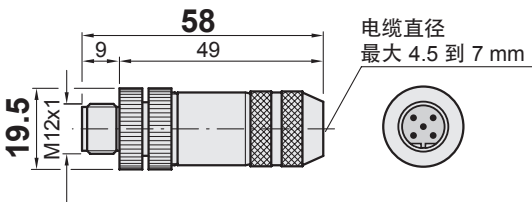

PROFIBUS 电缆, 2 x 0.34 mm², 公制

型号	订货号
LTG-2102-MW	6021355

技术资料	
温度范围	可变型 -5 ...+80 °C 非可变型 -40 ...+80 °C
护套	Ø 8 mm 的紫色 PUR
屏蔽	AL-PT 胶贴

带 PROFIBUS 电缆、进线总线的孔式插头

型号	订货号	电缆长度
DOL-12PR-G05	6026006	5 m
DOL-12PR-G10	6026008	10 m

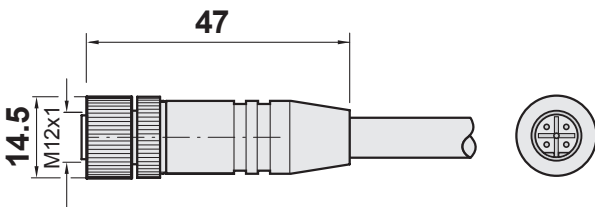

带 PROFIBUS 电缆、出线总线的针式插头

型号	订货号	电缆长度
STL-12PR-G05	6026005	5 m
STL-12PR-G10	6026007	10 m

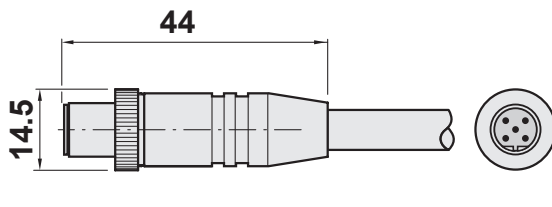

以太网转接插头 (CAT 5), 针式插头 (IP 67), M12 (D 编码), 4 针针式直插头 RJ45 (IP 20)

型号	订货号	说明	屏蔽	电缆长度	电缆
SSL-2J04-G03ME	6029630	针式插头 / 针式插头	360° 屏蔽型 旋转螺母	3 m	绿色以太网 PVC 电缆
SSL-2J04-G05ME	6035389	针式插头 / 针式插头	360° 屏蔽型 旋转螺母	5 m	绿色以太网 PVC 电缆
SSL-2J04-G10ME	6030928	针式插头 / 针式插头	360° 屏蔽型 旋转螺母	10 m	绿色以太网 PVC 电缆
SSL-2J04-G25ME	6033555	针式插头 / 针式插头	360° 屏蔽型 旋转螺母	25 m	绿色以太网 PVC 电缆

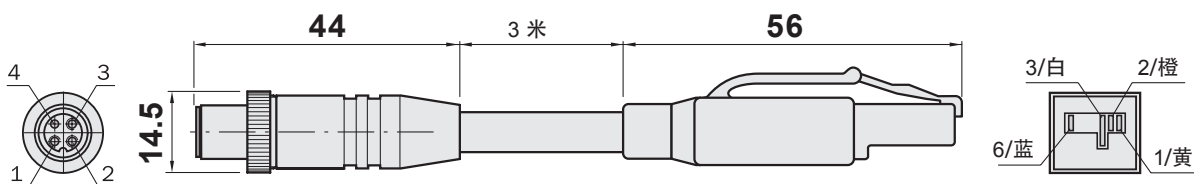

尺寸图和订货信息

附件

安装支架 (一)

型号	订货号
BEF-DME/ISD	2046052

安装支架 (二)

型号	订货号
BEF-WINK-DME/ISD	2046444

