

· 手册所包含内容, 本公司拥有版权解释权, 更多详细资料敬请来电咨询;
· 本产品技术不断创新, 图片与实际产品存在出入, 请以实物为准;
· 公用工程技术人员需阅读为您服务;
· 未经许可, 禁止全部或部分复制;
· 产品不断研发, 技术持续创新!

上海伊江实业有限公司版权所有 珍惜资源, 善待环境

质量优良, 诚信伊江!



YJCPS系列
控制与保护开关

安装使用说明书

上海伊江实业有限公司
SHANGHAI YI JIANG INDUSTRIAL CO., LTD.
地址: 上海市嘉定区华江路129弄7号 (江桥镇工业园区)
电话: 021-69133775
传真: 021-69001062
邮箱: elooyj@163.com
网址: <http://www.eooyj.com>, www.elooyj.com

诚招全国代理商



上海伊江实业有限公司
SHANGHAI YI JIANG INDUSTRIAL CO., LTD.

10、注意事项

- 10.1 进出端的外部导线的裸露部分应包扎绝缘物。
- 10.2 用户在使用安装时除了操作旋转手柄，拨码开关根据需要设置外，不得擅自拆除调整。
- 10.3 YJCPs处在自由脱扣工作状态即旋钮箭头在“TRIP”位置，故障排除后应将旋钮旋至再扣位置即“RESET”位置，再扣后的旋钮应自动回到断开位置即“OFF”位置，接着将旋钮旋至“AUTO”位置，YJCPs才能接通主电路并能实现远距离自动控制。
- 10.4 YJCPs在运输和储存过程中应避免受雨雪侵袭，使用前须放置在日平均温度在+25℃、相对湿度不大于90%，周围温度不高于+40℃且不低于-5℃的仓库中。

11、订货须知

- 11.1 产品名称及型号。
- 11.2 主体脱扣器额定电流(短路)及智能脱扣器的类型及额定电流。
- 11.3 线圈控制电源电压。
- 11.4 所需辅助触头种类和对数。
- 11.5 所需增选功能。
- 11.6 定货数量。

1、适用范围

1.1 性能及用途

YJCPs系列控制与保护开关电器(以下简称YJCPs，主要用于交流50Hz(60Hz)、额定工作电压至690V、主体额定电流自12A至125A、智能控制器可调工作电流自0.4A至125A、控制电机功率自0.05KW至55KW的电力系统中接通、承载和分断正常工作条件下(包括规定的过载条件)的电流或电压，也能够接通、承载一定时间和分断规定的非正常条件下(如短路、欠压等)的电流或电压。

YJCPs采用模块化的单一产品结构型式，集成了传统的断路器(熔断器)、接触器、过载(或过压、断相等)保护继电器、起动机、隔离器、电机综合保护器等主要功能，具有远距离自动控制和就地直接人力控制功能，具有面板指示及机电信号报警功能，具有过压欠压保护功能，具有断相缺相保护功能，具有体积小、可靠性高，具有短路分断能力高、飞弧距离短等优点、具有各种特性内部自行良好配合的时间-电流保护特性(反时限过载长延时保护、短路短延时保护、瞬时短路保护及快速瞬时短路保护四段式保护特性)，根据需要选配功能和/或功能模块，即可为各种电力线路(如电机的频繁或不频繁起动以及配电电路负载)提供完善地控制和保护功能，且动作精确，可避免不必要的停电，提高供电可靠性。正是因为YJCPs系列产品具备优越的性能和优点，特别适用于以下场合或系统：

- △冶金、煤矿、钢铁、石化、港口、船舶、铁路等领域的配电和电动机保护与控制系统；
- △电动机控制中心(MMC)及配电中心；
- △电力站及变电站；
- △港口和铁路系统(如航空港、铁路公路客运中心等)；
- △高速公路照明、通风系统；
- △军队驻地控制保护系统(如边防哨所、雷达机站等)；
- △各种场合的消防泵、风机等；
- △现代化的建筑照明、电源转换、泵、风机、空调、消防、照明等电气控制与保护系列；
- △医院；
- △商业大楼(如大型购物中心、超级市场等)；
- △电信通讯机房；
- △信息处理中心(如市政、银行、证券交易中心等)；
- △工厂或车间的单电机控制与保护系统；
- △远程控制照明系统。

1.2产品的使用类别

YJCPJS的主电路和辅助电路适用的使用类别及代号见表一

表一YJCPJS产品的使用类别代号及典型用途

电路	使用类别代号	典型用途
主电路	AC-20A	在无载条件下闭合和断开电路
	AC-40	配电电路, 包括混合的电阻性和由组合电抗器组成的电感性负载
	AC-41	无感或微感负载、电阻炉
	AC-42	潜环型电动机: 起动、分断
	AC-43	笼型感应电动机: 起动、运转中分断
	AC-44	笼型感应电动机: 起动、反接制动或反向运转、点动
	AC-45a	放电灯的通断
	AC-45b	白炽灯的通断
辅助电路	AC-15	控制交流电磁铁负载
	AC-20A	在无载条件下闭合和断开电路
	AC-21A	通断电阻性负载, 包括适当的过载
	DC-13	控制直流电磁铁负载
	DC-20A	在无载条件下闭合和断开电路
	DC-21A	通断电阻性负载, 包括适当的过载

1.3 产品符合标准

本产品符合IEC60947-6-2《低压开关设备和控制设备第6部分: 多功能电器第2节: 控制与保护开关电器》和GB14048.9《低压开关设备和控制设备多功能电器(设备)第2部分: 控制与保护开关电器(设备)》标准。

2、正常工作条件

2.1 周围空气温度

- 2.1.1 上限值不超过+40℃;
- 2.1.2 下限值不低于-5℃;
- 2.1.3 日平均值不超过+35℃;
- 2.1.4 当周围空气温度超出以上范围, 用户可与我公司协商。

2.2 安装地点的海拔高度不超过2000米。

2.3 大气条件

大气相对湿度在周围空气温度+40℃时不超过50%; 在较低温度下可以有较高的相对湿度。月平均最低温度为+25℃时, 该月的平均最大相对湿度为90%, 由于温度变化发生在产品上的凝露必须采取措施。

2.4 污染等级: 3级

2.5 安装类别: III类(690V系统)、IV(380V系统)类

2.6 控制电源电压应在(85%~110%)Us的波动范围内

9、基本电气控制图

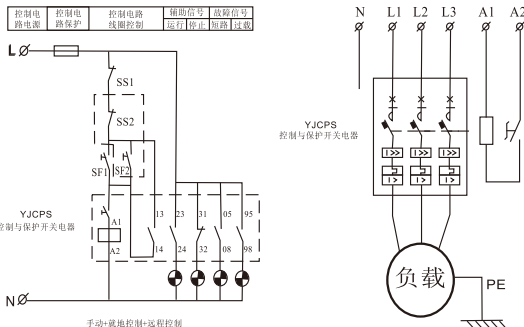
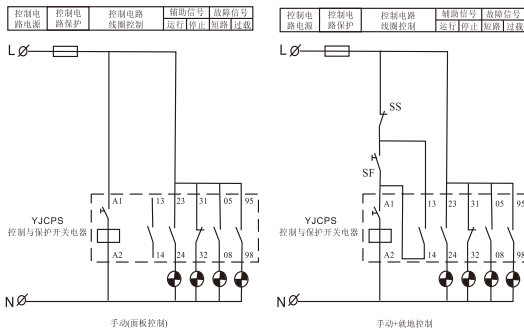

8、外形安装尺寸

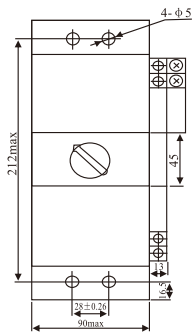

YJCPS-125A列控制与保护开关电器

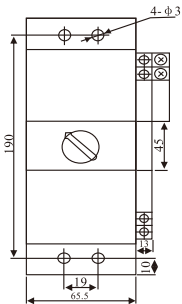
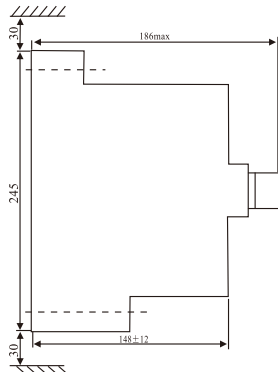

YJCPS-45系列控制与保护开关电器

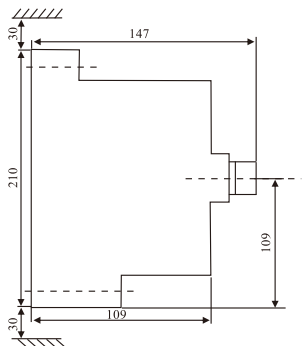

3、产品型号及含义

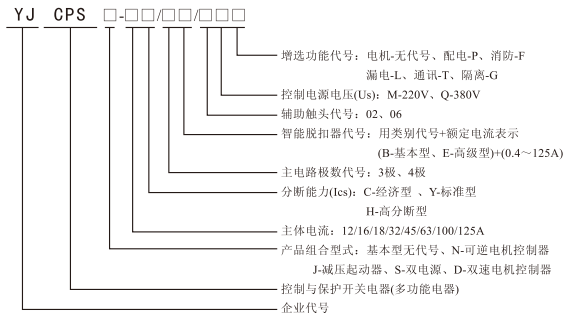

4、主要技术参数

4.1主电路的参数

主电路主要由主体和智能脱扣器构成，这两部分是构成可以应用的YJCPS产品的最少配置。

主体额定电流 I_n 、约定发热电流 I_{th} 、额定绝缘电压 U_i 、额定频率、额定工作电压 U_e 以及可选的智能控制器的额定工作电压 I_e 范围或控制功率范围见表二、表三。

表二 主电路的基本参数

I_n	I_n (A)	I_{th} (A)	U_i (V)		U_e (V)
45	12、16、18、32、45、63	45	690	额定频率(Hz) 50	380/690
125	16、18、32、45、63、100、125	125			

表三 主电路的主要参数

壳架电 流Inm	智能控制器 额定电流Ic	长延时整 定电流Ir	短延时整 定电流Is	380V的控 制功率Kw	主体额定电流 In						使用类别	
45	0.4	0.16~0.4	0.48~4.8	0.05~0.12								
	1	0.4~1	1.2~12	0.12~0.33								
	2.5	1~2.5	3~30	0.33~1								
	4	1.6~4	4.8~4.8	0.53~1.6	12							
	6.3	2.5~6.3	7.5~75.6	1~2.5								
	10	4~10	12~120	1.6~5.5		16						
	12	4.8~12	14.4~144	2.2~4			18					
	16	6.4~16	19.2~192	2.5~7.5								
	18	7.2~18	21.6~216	3.3~7.5				32				
	25	10~25	30~300	5.5~11								
	32	12.8~32	38.4~384	5.5~15					45			
	40	16~40	48~480	7.5~18.5								
	45	18~45	54~540	7.5~22							63	
	50	20~50	60~600	7.5~22								
63	25.2~63	75.6~756	11~30									
125	6.3	2.5~6.3	7.57~5.6	1~2.5								
	10	4~10	12~120	2.2~4								
	12	4.8~12	14.4~144	1.6~5.5								
	16	6.4~16	19.2~192	2.5~7.5		16						
	18	7.2~18	21.6~216	3.3~7.5			18					
	25	10~25	30~300	5.5~11								
	32	12.8~32	38.4~384	5.5~15								
	40	16~40	48~480	7.5~18.5								
	45	18~45	54~540	7.5~22								
	50	20~50	60~600	7.5~22								
	63	25.2~63	75.6~756	11~30								
	80	32~80	96~960	15~37								
	100	40~100	120~1200	18.5~45								
	125	50~125	150~1500	22~45								

注:

- ※瞬时保护参数In不可调, 其值整定在16Ir
- ※电机用产品其短延时保护整定参数Is可调范围为6Ir~12Ir
- ※配电用产品其短延时保护整定参数Is可调范围为3Ir~6Ir
- ※以上功率范围参考Y系列三相异步电动机的技术参数
- ※如有特殊要求时请生产厂家联系

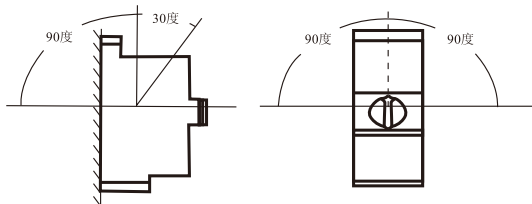

7.7为保证YJCPDS 产品运行的动作准确性, 与产品连接的外部导线截面面积必须满足应用要求, 所用的安装连接导线截面见下表:

序号	工作电流范围(A)	连接导线截面(mm ²)
1	0<I≤8	1.0
2	8<I≤12	1.5
3	12<I≤20	2.5
4	20<I≤25	4.0
5	25<I≤32	6.0
6	32<I≤50	10.0
7	50<I≤65	16.0
8	65<I≤85	25.0
9	85<I≤115	35.0
10	115<I≤130	50.0

特性。电子脱扣器的联动机构与主电路接触组之间实现完美协调配合，在被保护的线路发生故障时能可靠迅速地动作。并通过顶杆触动操作机构及控制线圈回路将主电路分断以实现保护功能。

6.7 YJCPS 结构采用倒装式设计，接触组触头及灭弧系统在安装面底部，操作机构及电磁传动机构在触头及灭弧系统的上部。触头的分合通过电磁传动机构的衔铁的吸合、断开操作来实现。操作机构可通过就地或远程控制电磁传动机构的线圈通断来控制产品接触组的主触头通断。

6.8 辅助触头组

由双断点动静触头、触头支持、微动开关、躯壳等组成。辅助触头的通断是靠触头支持与主体电磁机构、操作机构相联而动作。

7、安装与使用

7.1 YJCPS 在安装前应检查操作旋钮能正常操作并处于断开位置，“AUTO”为主电路接通状态，“TRIP”为自由脱扣位置，此状态是由于线路故障而自由脱扣的位置，必须在专管人员清除线路故障后才能对 YJCPS 进行操作，“OFF”为主电路断开位置，“RESET”为再扣位置，自由脱扣的 YJCPS 只有将操作旋钮旋到此位置才能复位并再扣。

7.2 产品在安装使用前应仔细检查核对线圈和附件的电源电压是否与产品说明一致，是否与实际控制线路一致，以免损坏 YJCPS 产品。

7.3 线圈通以(85%~115%)Us 时，当操作旋钮至“ AUTO”位置，电磁铁可靠吸合，当操作旋钮至“ OFF”位置，电磁铁可靠释放。

7.4 YJCPS 脱扣器的动作电流整定值出厂时设置在最大值，用户可以根据实际需要按照面板上的图示对拔码开关进行调整。

7.5 产品具有过载过流、断相缺相、过压欠压保护功能，并能通过指示灯给予报警显示。YJCPS 在分断 50kA 的运行短路电流后能确保连续运行，在保证 6000 次的电寿命而无须进行维修。

7.6 YJCPS 的安装面相对于垂直位置允许前后倾斜 30°、相对于轴心左右旋转 90°。其安装示意图如下：

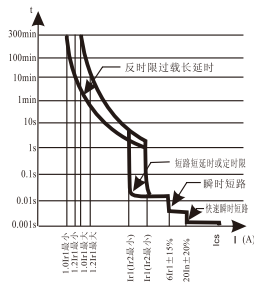

YJCPS 配电保护时间-电流特性

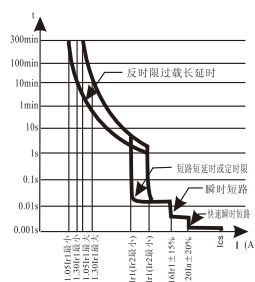

YJCPS 电动机保护时间-电流特性

4.3 用于电动机控制(使用类别：AC-42、AC-43、AC-44)的动作特性

序号	整定电流 I _{r1} 的倍数	与 I _e 有关的约定时间	基准温度
1	1.0	2h 不脱扣	+40°C
2	1.2	2h 内脱扣	
3	1.5	4min 内脱扣	
4	7.2	4~10s 内脱扣	

4.4 用于配电线路负载(使用类别：AC-40、AC-41)的动作特性

使用类别	整定电流 I _{r1} 倍数		与 I _e 有关的约定时间		基准温度
	A	B	I _e < 63A	I _e ≥ 63A	
AC-40、AC-41	1.05	1.30	1	2	+30°C

注：A 为约定不动作电流、B 为约定动作

4.5 智能脱扣器主要技术参数

4.5.1 启动延时时

在 YJCPS 启动时间内，只对缺相、断相、过压、欠压、欠流、短路、漏电及三相不平衡进行保护，以避免 YJCPS 启动大电流和过电流的保护；

整定时间为(1~99)秒内之间选择；

4.5.2过压及欠压保护

只对辅助电源电压进行保护，以确保线圈正常工作；

过压保护：当辅助电源电压超过设定值时(出厂整定在120%Us)，动作时间≤10秒；

欠压保护：当辅助电源电压低于设定值时(出厂整定在75%Us)，动作时间≤10秒；

4.5.3反时限过载长延时保护

用户根据负载电流I设定智能脱扣器的额定工作电流Ie，使负载电流I在80~100%Ie之间，动作时间应根据负载特性设定，过流倍数与动作时间特性见表四

表四YJCPs反时限过载长延时保护动作特性

时间(S) 过流倍数	序号(F)	1	2	3	4
1.0Ir		不动作	不动作	不动作	不动作
1.5Ir动作时间t		48	96	140	210
≥1.1		$T=(1/1.5Ir)^2 \times t$	符号说明： T-动作时间 Ir-整定电流 I-运行电流 t-1.5Ir动作时间		

4.5.4欠流保护

欠流保护：是根据最小电流与额定电流的比值来判断是否启动欠流保护(出厂设定在60%)，可以对不能空载的电机进行保护；也可以避免用户未根据负载电流I设定YJCPs智能脱扣器的工作电流Ie，从而导致电机不在YJCPs的保护范围内。

当电流小于欠流保护设定值时，动作时间≤30秒

4.5.5三相不平衡(断、缺相)保护

三相不平衡保护是根据最大与最小电流的差值与最大电流的比值来判断是否启动三相不平衡(断、缺相)保护；

(不平衡率=(最大电流-最小电流)/最大电流)；

任意二相电流值相差超过20~75%(出厂设定在60%)时，动作整定时间≤3秒

6、结构和工作原理

6.1 YJCPs系列产品

主要由躯体(含面板)、电磁传动机构、操作机构、脱扣机构、主电路接触组、智能脱扣器以及辅助触头等附件模块构成。

6.2躯体由躯壳、主体面板组成

躯壳即绝缘外壳，起支撑，防护、安全等作用 主体面板指示产品状态，由再扣、断开、自由脱扣及合闸四个位置指示组成，便于手动分合及指示产品动作位置。

6.3操作机构

主要由各机械联动组件组成，通过推杆能接受每极接触组的短路脱扣信号和来自电子脱扣器的过流过载、断相缺相、三相不平衡、过压欠压造成的分断信号并使YJCPs产品自由脱扣切断故障电路；

操作机构旋转手柄处于自由脱扣位置，主电路断开，只有在故障排除后才能由操作手柄旋转至再扣位置进行复合合闸，可以通过操作旋转手柄控制来确定产品的工作状态。

6.4电磁传动机构

由线圈、铁芯、控制触头及支座等组成，具有接受控制电源和操作指令控制主触头及辅助触头执行接通或分断主电路及辅助触头的功能。具有欠电压、失压保护功能。

6.5主电路接触组

由动、静双断点触头、灭弧室，限流式快速动作机构和驱壳组成，每一极为一组，彼此相互独立，在负载端发生短路时，快速动作机构迅速动作分开主触头切断电路，并通过短路推杆使操作机构自由脱扣，同时通过操作机构的杠杆切断控制线圈回路，使线圈断电，各相主电路处于断开状态；

由于主电路接触组中采用了先进的限流式快速短路脱扣器与性能优越的灭弧系统，使YJCPs具有极高的短路分断能力。

6.6智能脱扣器

由智能芯片、数码管、电子元器件、电子脱扣线圈和动作机构组成，在规定的过载条件下具有良好可靠的保护功能：过载可调、过流可调、断相缺相、三相不平衡、过压欠压等一系列基本保护功能并具有反时限

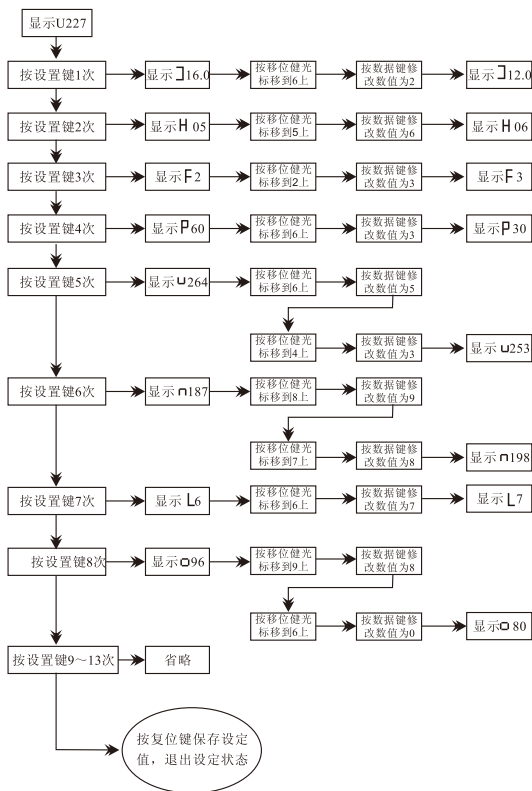

4.5.6堵转保护

堵转保护是避免电机因驱动设备出现严重运转堵塞或电机超负荷运转而发热损坏电机。一般是以工作电流达到设定值来判断是否启动堵转保护。

当工作电流达到额定电流的3.5~8倍时，动作时间 ≤ 0.5 秒

4.5.7短路短延时保护

当工作电流达到额定电流的8倍以上时，动作时间 ≤ 0.2 秒

4.6接通、承载和分断短路电流的能力

Ue (V)	主体电流 In (A)	额定运行短路 分断能力Ics (KA)			预期约定试 验电流Icr (A)	附加分断 能力Ic (A)
		S型	N型	H型		
380	12、16、18、32、	35	50	80	20×100 (即2000)	16×100×0.8 (即1280)
690	45、63、100、125	10	10	10		

4.7主电路电寿命次数及接通与分断条件

Ue (V)	使用 类别	电寿命		接通条件		分断条件			
		新试品	额定运行 短路试验后	I/Ie	U/Ue	Ic/Ie	Ur/Ue	cosΦ	
380	AC-43	100×10 ⁴	1.5×10 ⁴	3×10 ⁴	6	1	1	0.17	0.35
	AC-44	2×10 ⁴					6	1	
690	AC-44	1×10 ⁴							

4.8主体及其模块的机械寿命

壳架等级代号及模块名称	机械寿命
主体	500×10 ⁴
辅助触头	
信号报警辅助触头	1×10 ⁴
操作机构机械寿命	

