

高性能、高可靠性、高生产效率的电动注塑机

FANUC

ROBOSHOT α -SiB series



装配发那科标准CNC和伺服系统
实现高性能、高可靠性、高生产效率的电动注塑机

FANUC ROBOSHOT α -SiB series



ROBOSHOT α -S50iB



ROBOSHOT α -S100iB



ROBOSHOT α -S150iB

高成型性能

高运转率

高易用性

高成型性能

实现优异的精密稳定成型性能的发那科标准CNC
实现精密成型的高刚性低摩擦机械结构
实现高附加值成型的第二射出装置和伺服附加轴控制

高运转率

实现高可靠性和节能生产的发那科标准伺服系统
减少停机时间的高精度AI保护功能
支持成型工厂IoT（物联网）发展的网络化对应

高易用性

实现优异操作性的21.5英寸大屏幕显示器
实现成型工厂国际化的安全规格对应
支持成型工厂自动化的机器人系统对应



立式第二射出装置
ROBOSHOT SI-20A



卧式第二射出装置
ROBOSHOT SI-300HA



生产质量信息管理软件
ROBOSHOT-LINKi2



机器人系统的简便启动套装
ROBOSHOT-QSSR

高成型性能

实现优异的精密稳定成型性能的发那科标准CNC

逆流监视功能

- 高精度的检测射出开始时的树脂逆流，用图表显示射出量的稳定性
- 可有效用于判断止逆环的更换时期以及确认「精密计量」控制的稳定性

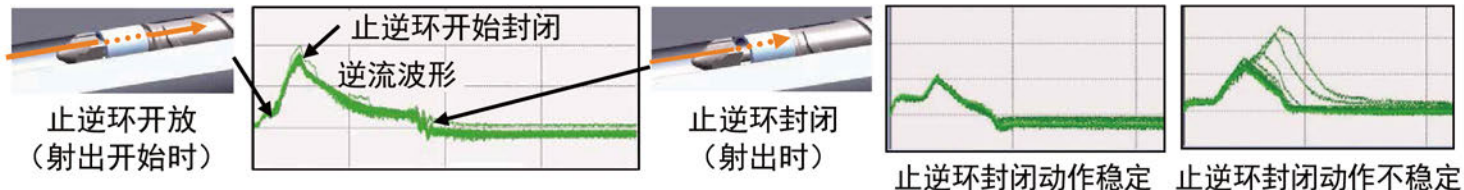

精密计量功能

- 对计量时的螺杆动作进行最佳控制，防止拉丝和银线等成型不良
- 消除树脂逆流，实现射出量稳定，减少成型品的重量偏差

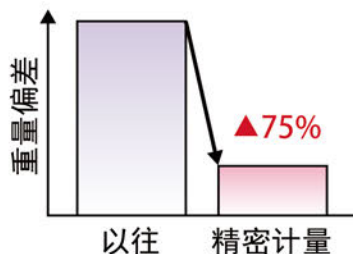

精密连接器
树脂：PA66

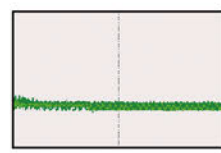

无逆流

实现高品质稳定成型的控制技术

精密锁模力控制功能

- 利用锁模力传感器，根据成型状况，自动调整锁模力到最佳值
- 有效抑制烧焦、飞边等成型不良，减少模具的维护频度

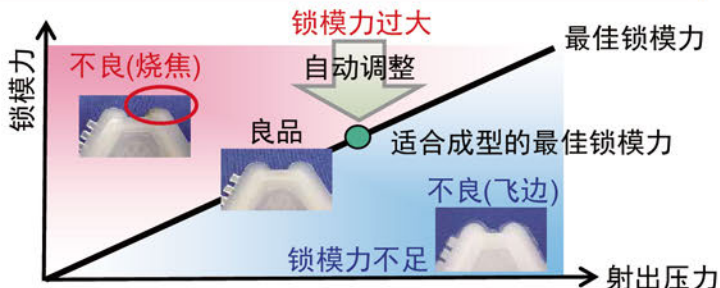

实现精密成型的高刚性低摩擦机械结构

锁模部分

- 可自由选择的2种可动模板
- 低摩擦线性导轨支撑*



三板模具
电磁夹模式模具 等

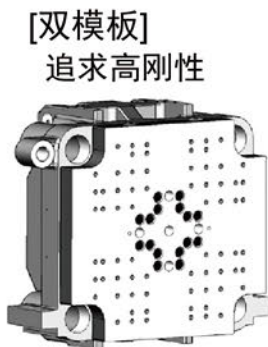

多型腔模具
薄壁成型品 等

射出部分

- 采用低摩擦线性导轨，实现平滑的射出计量动作

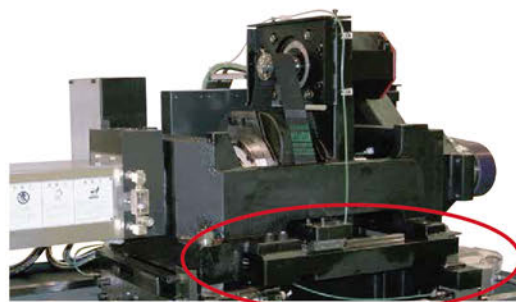

低摩擦线性导轨

α-S50iB / α-S100iB / α-S130iB 标准配备

* 选配。根据地区及機種不同而有所不同。

实现高附加值成型的第二射出装置和伺服附加轴控制（选配）

第二射出装置

- 采用发那科标准CNC，实现与ROBOSHOT同等水平的高精度和高稳定性
- 在ROBOSHOT的操作画面上集中控制（第二射出装置、模具转盘、内装热流道控制器）*

[立式第二射出装置]

ROBOSHOT SI-20A*1



射出部分 电控柜 *1 适用于ROBOSHOT S-2000*i*B系列以后的锁模力50吨以上的机型

[卧式第二射出装置]

ROBOSHOT SI-300HA*2



控制器内置

*2 适用于ROBOSHOT α-SIA系列以后的锁模力100吨以上的机型

项目	单位	SI-20A					SI-300HA				
		14	16	18	20	22	26	28	32	36	
射出部分	螺杆直径	mm	14	16	18	20	22	26	28	32	36
	最大射出体积	cm ³	9	11	14	24	29	50	58	103	147
	最大射出压力(高充填模式)	MPa	—	—	—	—	—	340	320	270	220
	最大射出压力	MPa	200	180	140	130	120	260	240	220	190
	最大保压压力	MPa	180	160	120	110	100	260	220	200	170
	最大射出速度	mm/s	300					330			
螺杆最大转速	min ⁻¹	250					450				

注意：根据螺杆直径不同，成型条件可能受到限制。详细情况请另行参阅[规格一览表]。

实现ROBOSHOT性能进一步提高的伺服附加轴控制*

[适量供给装置]

- 对树脂供给量进行反馈控制，实现长时间稳定成型

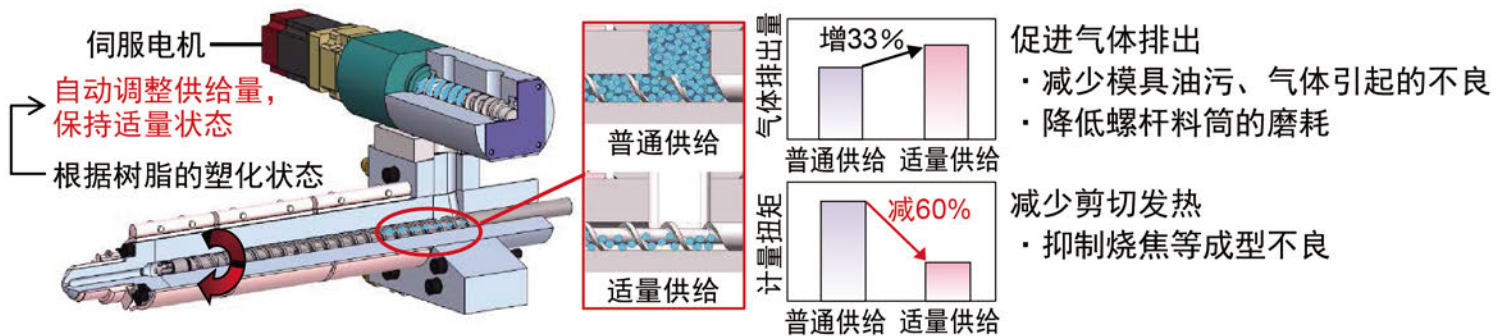

实现多样化成型应用的伺服附加轴控制*

- 利用发那科的伺服技术，实现高速准确的定位
- 无需另外准备控制器，可在ROBOSHOT上集中控制

[转螺纹成型]



带螺纹口的容器
树脂：PS

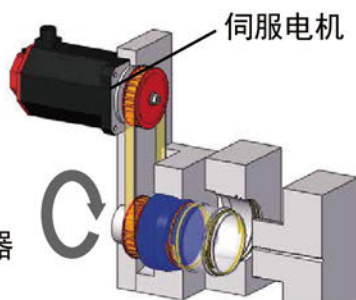

[拉带成型]

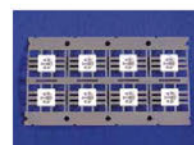

LED零件
树脂：LCP

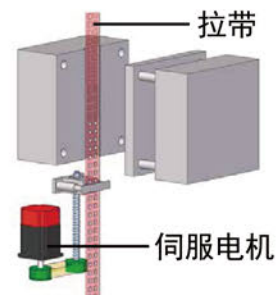

*只提供附加轴的伺服系统。

高运转率

实现节能生产的发那科标准伺服系统

- 利用高效率伺服系统，将电机减速时的回生电能有效再利用，发挥优异的节能性能
- 耗电量和回生电量，简单明了的显示在操作画面上
- 也可监测周边设备的耗电量*



高性能伺服电机、
伺服放大器 αi 系列

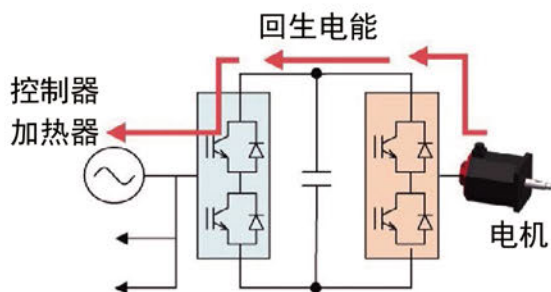

利用电源回生，实现节能生产

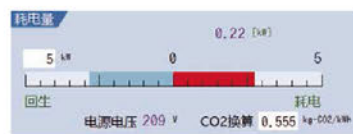

实时显示耗电量和回生电量

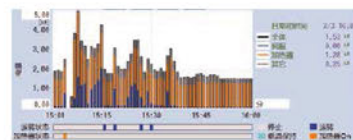

显示耗电量履历和运转状态

耗电监视画面

* 选配对应。根据地区及机种不同而有所不同。

减少停机时间的高精度AI保护功能

AI模具保护

- 高精度检测闭模时的成型品夹入、开模时的滑动模芯卡夹
- 检测出异常时，立即停止机器动作，防止模具和顶针的损坏
- 开模、闭模两个方向均可检测，监视范围也可以自动设定

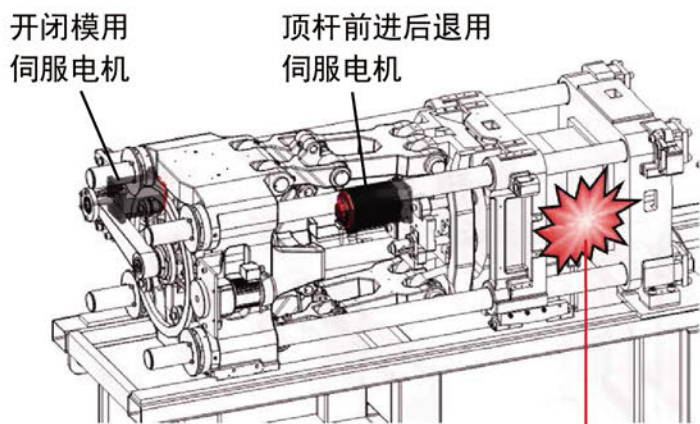

利用纸杯进行的AI模具保护实验例



AI模具保护ON



AI模具保护OFF

1. 随时监视
监视每个成型周期的
伺服电机的负载

2. 检测出异常
高精度的检测，由成型品
夹入等造成的负载变动

3. 保护
立即停止开闭模和
顶杆前进后退动作

[监视范围的手动设定]

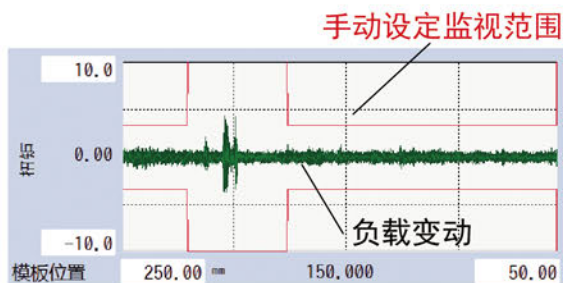

依靠操作员的经验

[监视范围的自动设定]

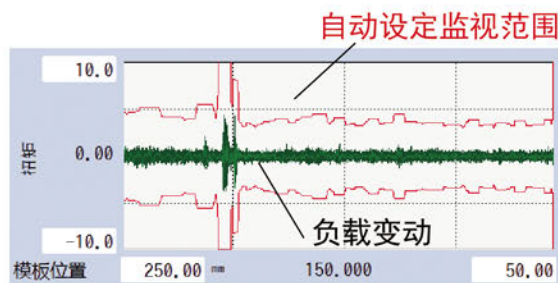

只需简便操作，即可完成最佳设定

支持成型工厂IoT（物联网）发展的网络化对应

ROBOSHOT-LINKi2*

- 对应成型工厂的国际化和大规模化的生产质量信息管理软件
- 支持网络浏览器，可以在电脑、平板电脑等各种终端上显示
- 支持生产管理系统(ERP, MES), 支持各种通讯规格(EUROMAP63, EUROMAP77)
- 可从ROBOSHOT(α-SiB系列) 画面上操作

* 选配对应



成型单元的IoT(注塑机和周边设备的通讯、VNC)

VNC (Virtual Network Computing)

- 画面的远程显示、操作

取出机

ROBOSHOT-LINKi2

- 生产信息、质量信息的管理



成型品图像

FANUC Robot

- 在ROBOSHOT上进行远程操作
- 收集iRVision拍摄的图像

各种传感器 各种测量仪
模拟输入
· 读取电压、电流

模温机 树脂干燥机 热流道控制器

SPI OPC UA

周边设备通讯

- 设定值的集中管理

高易用性

实现优异操作性的21.5英寸大屏幕显示器

装配发那科最新显示器21.5英寸PANEL *i* H Pro

- 显示面积扩大为2倍的全高清画面显示
- 可进行滑动手势、多点触控等直观操作

动作设定
区域

机器状态
成型数据
显示区①



双画面同时显示
区域

机器状态
成型数据
显示区②

双画面同时显示

- 可以从多种画面中选择
- 双画面横向布局，视线移动自然，提高了视觉认知性和操作性

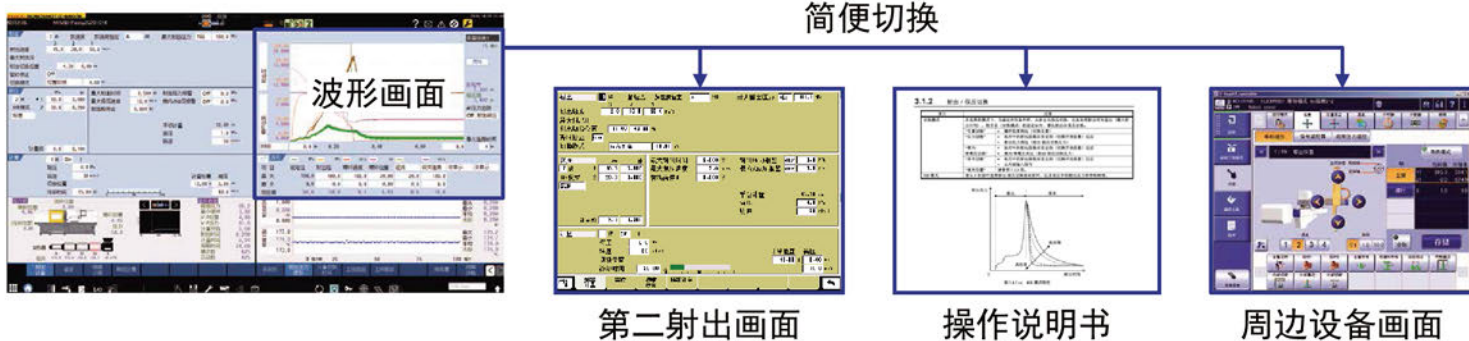

全画面显示

- 可以全画面显示ROBOSHOT-LINK*i*2



ROBOSHOT-LINK*i*2 画面

实现成型工厂国际化的安全规格对应

对应注塑机国际安全规格ISO20430

- 防止与机器可动部、高温部接触的全封闭式外罩
- 标准配备安全门的电磁锁
- 提高了安全性的料筒加热器外罩



ISO20430 (注塑机的国际安全规格)

对应多种语言

日语 / 英语 / 中文(简体字) / 中文(繁体字) / 韩语 / 泰语 / 越南语 / 印尼语
 德语 / 法语 / 意大利语 / 西班牙语(墨西哥) / 葡萄牙语 / 捷克语 / 芬兰语
 荷兰语 / 匈牙利语 / 波兰语 / 丹麦语 / 俄语 / 土耳其语 / 瑞典语

根据使用地区不同, 安全要求有所不同。
 请确认使用地区的最新安全要求。

支持成型工厂自动化的机器人系统对应

利用FL-net, 实现ROBOSHOT和发那科机器人的简便连接

- ROBOSHOT(α-SiB系列)和发那科机器人, 只需一根以太网线即可连接
- 从ROBOSHOT画面, 可远程操作发那科机器人



α-SiB系列



ROBOSHOT的发那科机器人操作画面

ROBOSHOT-QSSR (Quick and Simple Startup of Robotization)

- 将机器人系统的基本要素打包, 支持机器人导入
- 设计紧凑, 实现简便安装、简便设定、简便操作



[ROBOSHOT-QSSR/M-1ia]

利用拳头机器人的检查、整列工序自动化

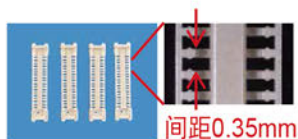

精密连接器
 树脂: LCP

[ROBOSHOT-QSSR/LR Mate]

利用LR Mate的插件、取出工序自动化



水泵转子
 树脂: 电木

对应多样化的应用领域

精密透镜

可动模板的线性导轨支撑*

- 提高模板平行度和开闭模的直进性

透镜规格螺杆和料筒

- 利用最适合光学树脂的形状和表面处理，实现高品质成型



智能手机用摄像镜片
树脂：COC

精密连接器

精密计量功能

- 减少重量偏差和拉丝，实现长时间稳定成型

液晶聚合物用喷嘴*

- 利用最适合于液晶聚合物的喷嘴和温度控制，防止树脂碳化，实现高品质成型



精密窄间距连接器
树脂：LCP

汽车零件

单模板

- 扩大模具区域，对应使用电磁夹模器的模具

内装热流道控制器*

- 在ROBOSHOT上集中控制，实现高精度的温度控制



汽车用连接器
树脂：PBT

医疗零件

医疗零件套装*

- 将最适合用于医疗零件的选项打包

适量供给装置*

- 防止烧焦和碳化物，最适合于透明树脂成型



注射器
树脂：COP

多材成型

第二射出装置(立式、卧式)*

- 采用发那科最新控制器，可从ROBOSHOT画面上操作

伺服附加轴控制*

- 在ROBOSHOT上集中控制，实现模具转盘的高速、准确定位



汽车用内饰件
树脂：ABS+PP

多种多样的成型材料

针对各种成型材料的螺杆料筒

- 利用ROBOSHOT标准机型+专用螺杆料筒*，对应各种成型材料

对应多种多样的成型材料*

- 硅胶成型、金属粉末成型、陶瓷粉末成型
热固化树脂、碳纤维强化树脂等



脚踏板连杆
树脂：碳纤维强化树脂
+ 碳纤维强化树脂插片

充实的选配项目

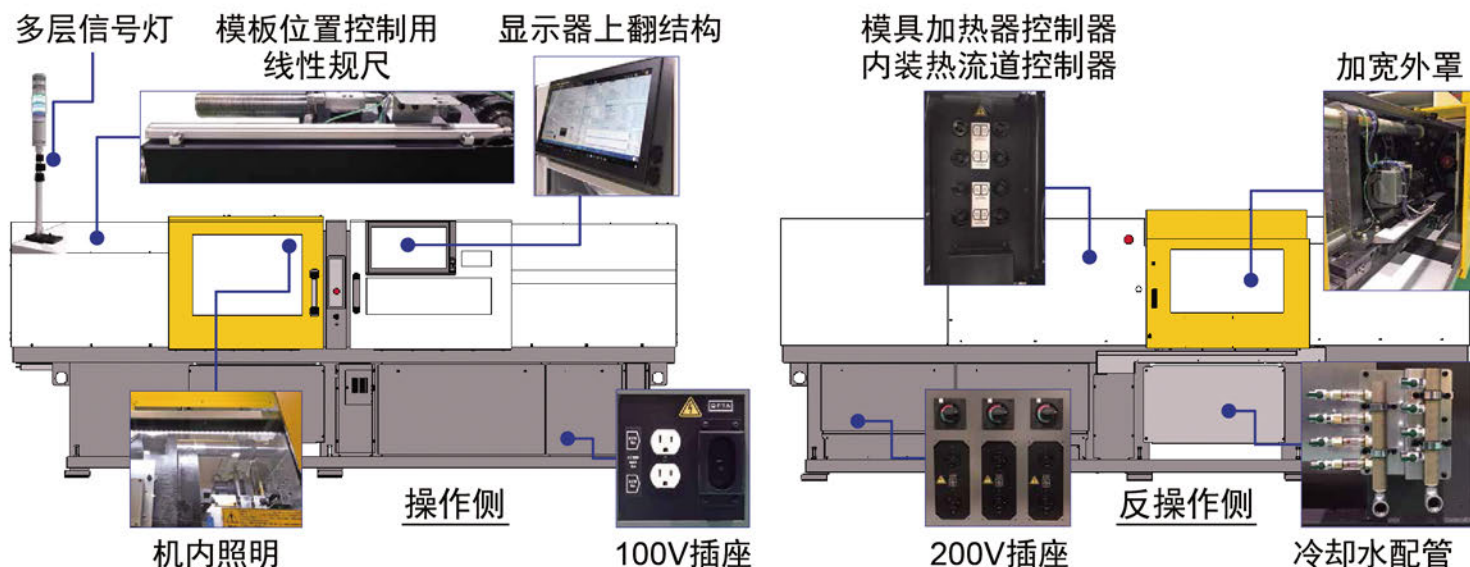

ROBOSHOT α-S150iB 医疗套装

[无衬套拉杆锁模规格]

无衬套拉杆结构
加强型轴承
高刚性线性导轨
加强型基座



[适合医疗零件成型的选配]
(可单独选择)

- ① 白漆外罩
或不锈钢外罩
- ② 电镀模板
- ③ 防锈线性导轨
- ④ 食品级润滑脂
- ⑤ 高刚性垫脚

选配对应。根据地区及機種不同而有所不同。
关于选配的详细内容，请参阅「规格一览表」。

维修及技术支持体系

充实的维修体系

发那科公司通过其子公司和分公司向遍及全球的客户提供服务和技术支持。

分布在客户附近的发那科公司服务网点将向客户提供迅速且优质的服务。



FANUC ACADEMY

准备了以实习为主的各种课程。可高效率的掌握基本操作和成型条件的设定方法等一般知识，以及万一发生故障时的维护技术等复杂操作。



主要规格

项目		单位	α-S30i												α-S50i											
锁模部分	最大锁模力	kN	300 (30tonf)						300 (30tonf) 高精度锁模规格						500 (50tonf)						500 (50tonf) 高精度锁模规格					
	模厚(最大/最小)	mm	330/150						330/150						350/150 410/210						350/150					
	双模板 单模板	mm	---						---						---						---					
	开闭模行程	mm	230						230						250						250					
	拉杆间距(宽×高)	mm	310×290						310×290						360×320						360×320					
	模板尺寸(宽×高)	mm	440×420						440×420						500×470						500×470					
射出部分	顶出点数/顶出力/顶出行程	点/kN/mm	1 / 8(0.8tonf) / 60						1 / 8(0.8tonf) / 60						5 / 20(2.0tonf) / 70						5 / 20(2.0tonf) / 70					
	螺杆直径	mm	14	16	18	20	22	14	16	18	20	22	18	20	22	26	28	32	14	16	18	20	22	26	28	32
	最大射出体积	cm³	9	11	19	24	29	9	11	19	24	29	19	24	29	50	58	76	9	11	19	24	29	50	58	76
	射出规格	mm/s	600mm/s 规格						600mm/s 规格						350mm/s 规格						350mm/s 规格					
	最大射出压力(高填充模式)	MPa	---	---	---	---	---	---	---	---	---	---	300	330	---	---	---	---	---	---	---	---	---	---	---	---
	最大射出压力(耐腐蚀耐磨等)	MPa	250	280	280	270	220	250	280	280	270	220	280	310	280	240	220	180	250	280	280	310	280	240	220	180
	最大射出压力(一般用途等)	MPa	250	250	260	270	220	250	250	260	270	220	260	280	260	210	190	150	250	250	260	280	260	210	190	150
	最大射出速度	mm/s	600						600						350						350					
	螺杆最大转速	min ⁻¹	450						450						450						450					
	射出规格	mm/s	---						---						550mm/s 规格						550mm/s 规格					
	最大射出压力(高填充模式)	MPa	---	---	---	---	---	---	---	---	---	---	300	330	---	---	---	---	---	---	---	---	---	---	---	---
	最大射出压力(耐腐蚀耐磨等)	MPa	---	---	---	---	---	---	---	---	---	---	280	310	280	200	170	---	---	---	---	---	---	---	---	---
最大射出压力(一般用途等)	MPa	---	---	---	---	---	---	---	---	---	---	260	280	260	190	170	---	---	---	---	---	---	---	---	---	
最大射出速度	mm/s	---						---						550						550						
螺杆最大转速	min ⁻¹	---						---						450						450						

项目		单位	α-S100i												α-S130i												α-S150i												α-S220i											
锁模部分	最大锁模力	kN	1000 (100tonf)						1300 (130tonf)						1500 (150tonf)						2200 (220tonf)																													
	模厚(最大/最小)	mm	450/150 520/220						570/200						500/200 575/275						650/250																													
	双模板 单模板	mm	---						---						---						---																													
	开闭模行程	mm	350						400						440						550																													
	拉杆间距(宽×高)	mm	460×410						530×530						560×510						650×650																													
	模板尺寸(宽×高)	mm	660×610						730×730						800×750						900×900																													
射出部分	顶出点数/顶出力/顶出行程	点/kN/mm	5 / 25(2.5tonf) / 100						5 / 25(2.5tonf) / 100						5 / 35(3.5tonf) / 150						13 / 35(3.5tonf) / 150																													
	螺杆直径	mm	22	26	28	32	36	40	26	28	32	36	40	22	26	28	32	36	40	32	36	40	44	48	52	32	36	40	44	48	52	56																		
	最大射出体积	cm³	29	50	58	103	147	181	50	58	103	147	181	29	50	58	103	147	181	121	153	188	268	318	442	121	153	188	268	318	442	512																		
	射出规格	mm/s	200mm/s 规格						200mm/s 规格						200mm/s 规格						200mm/s 规格																													
	最大射出压力(高填充模式)	MPa	340	340	320	270	220	---	---	---	---	---	---	---	---	---	---	---	---	---	---	---	---	---	---	---	---	---	---	---	---																			
	最大射出压力(耐腐蚀耐磨等)	MPa	290	290	270	250	190	160	290	270	250	190	160	---	---	---	---	---	---	310	310	260	220	190	160	310	310	260	220	190	160	---																		
	最大射出压力(一般用途等)	MPa	260	260	240	220	190	160	260	240	220	190	160	---	---	---	---	---	---	280	280	260	220	190	160	280	280	260	220	190	160	---																		
	最大射出速度	mm/s	200						200						---						200																													
	螺杆最大转速	min ⁻¹	300						300						---						300																													
	射出规格	mm/s	350mm/s 规格						350mm/s 规格						350mm/s 规格(小容量射出)						350mm/s 规格																													
	最大射出压力(高填充模式)	MPa	340	340	320	270	220	---	---	---	---	---	340	340	320	270	220	---	---	---	---	---	---	---	---	---	---	---	---	---																				
	最大射出压力(耐腐蚀耐磨等)	MPa	290	290	270	250	190	160	290	270	250	190	160	290	290	270	250	190	160	310	310	280	240	190	160	310	310	280	240	190	160	140																		
最大射出压力(一般用途等)	MPa	260	260	240	220	190	160	260	240	220	190	160	290	290	270	250	190	160	280	280	260	220	190	160	280	280	260	220	190	160	140																			
最大射出速度	mm/s	350						350						350						350																														
螺杆最大转速	min ⁻¹	450						450						450						400																														
射出规格	mm/s	550mm/s 规格						550mm/s 规格						550mm/s 规格(小容量射出)						550mm/s 规格																														
最大射出压力(高填充模式)	MPa	340	---	---	---	---	---	---	---	---	---	---	340	---	---	---	---	---	---	---	---	---	---	---	---	---	---	---	---	---	---																			
最大射出压力(耐腐蚀耐磨等)	MPa	290	260	220	170	---	---	260	220	170	---	---	290	260	220	170	---	---	---	---	---	---	---	---	---	---	---	---	---	---	---																			
最大射出压力(一般用途等)	MPa	260	260	220	170	---	---	260	220	170	---	---	290	260	220	170	---	---	---	---	---	---	---	---	---	---	---	---	---	---	---																			
最大射出速度	mm/s	550						550						550						---																														
螺杆最大转速	min ⁻¹	450						450						450						400																														
射出规格	mm/s	650mm/s 规格						650mm/s 规格						650mm/s 规格(小容量射出)						650mm/s 规格																														
最大射出压力(耐腐蚀耐磨等)	MPa	290	290	270	210	---	---	290	270	210	---	---	290	290	270	210	---	---	---	---	---	---	---	---	---	---	---	---	---	---	---																			
最大射出压力(一般用途等)	MPa	260	260	240	210	---	---	260	240	210	---	---	260	260	240	210	---	---	---	---	---	---	---	---	---	---	---	---	---	---	---																			
最大射出速度	mm/s	650						650						650						---																														
螺杆最大转速	min ⁻¹	450						450						450						---																														

项目		单位	α-S250i												α-S300i													
锁模部分	最大锁模力	kN	2500 (250tonf)						3000 (300tonf)																			
	模厚(最大/最小)	mm	650/300						650/300																			
	双模板 单模板	mm	---						---																			
	开闭模行程	mm	600						600																			
	拉杆间距(宽×高)	mm	710×635						810×710																			
	模板尺寸(宽×高)	mm	1030×960						1130×1030																			
射出部分	顶出点数/顶出力/顶出行程	点/kN/mm	13 / 80(8.0tonf) / 200						13 / 80(8.0tonf) / 200																			
	螺杆直径	mm	32	36	40	44	48	52	56	40	44	48	52	56	60	64	68	72	64	68	72	80	84	88	92	96	100	
	最大射出体积	cm³	121	153	188	268	318	442	640	188	268	318	442	640	188	268	318	442	640	836	944	1059	1303	1608	1913	2218	2523	2828
	射出规格	mm/s	350mm/s 规格						350mm/s 规格(小容量射出)						270mm/s 规格						160mm/s 规格(大容量射出)							
	最大射出压力(高填充模式)	MPa	380	345	---	---	---	---	---	---	---	---	---	---	---	---	---	---	---	---	---	---	---	---	---	---	---	
	最大射出压力(耐腐蚀耐磨等)	MPa	310	310	280	240	190	160	140	280	240	190	160	140	280	280	270	240	225	175	155	135	220	200	185	150		
	最大射出压力(一般用途等)	MPa	280	280	260	220	190	160	140	260	220	190	160	140	280	280	270	240	225	175	155	135	220	200	185	150		
	最大射出速度	mm/s	350						350						270						160							
	螺杆最大转速	min ⁻¹	400						400						400						300							
	射出规格	mm/s	---						---						---						---							
	最大射出压力(高填充模式)	MPa	---	---	---	---	---	---	---	---	---	---	---	---	---	---	---	---	---	---	---	---	---	---	---	---	---	
	最大射出压力(耐腐蚀耐磨等)	MPa	---	---	---	---	---	---	---	---	---	---	---	---	---	---	---	---	---	---	---	---	---	---	---	---	---	
最大射出压力(一般用途等)	MPa	---	---	---	---	---	---	---	---	---	---	---	---	---	---	---	---	---	---	---	---	---	---	---	---	---		
最大射出速度	mm/s	---						---						---						---								
螺杆最大转速	min ⁻¹	---						---						---						---								

项目		单位	α-S450i																			
锁模部分	最大锁模力	kN	4500(450tonf)						1000/350													
	模厚(最大/最小)	mm	---						---													
	双模板 单模板	mm	---						---													
	开闭模行程	mm	900						---													
	拉杆间距(宽×高)	mm	920×920						---													
	模板尺寸(宽×高)	mm	1300×1300						---													
射出部分	顶出点数/顶出力/顶出行程	点/kN/mm	21 / 150(15.0tonf) / 250						---													
	螺杆直径	mm	40	44	48	52	56	48	52	56	64	68	72	64	68	72	80	68	72	80	90	100
	最大射出体积	cm³	188	268	318	442	640	318	442	640	836	944	1059	901	1090	1303	1608	1090	1303	1810	2290	2827
	射出规格	mm/s	350mm/s 规格(超小容量射出)						270mm/s 规格(小容量射出)						160mm/s 规格(大容量射出)							
	最大射出压力(耐腐蚀耐磨等)	MPa	280	240	190	160	140	270	240	225	175	155	135	220	200	185	150	280	280	250	200	160
	最大射出压力(一般用途等)	MPa	260	220	190	160	140	270	240	225	175	155	135	220	200	185	150	280	280	250	200	160
	最大射出速度	mm/s	350						270						160							
	螺杆最大转速	min ⁻¹	400						400						300							
	射出规格	mm/s	---						---						---							
	最大射出压力(高填充模式)	MPa	---	---	---	---	---	---	---	---	---	---	---	---	---	---	---	---	---	---	---	---
	最大射出压力(耐腐蚀耐磨等)	MPa	---	---	---	---	---	---	---	---	---	---	---	---	---	---	---	---	---	---	---	---
	最大射出压力(一般用途等)	MPa	---	---	---	---	---	---	---	---	---	---	---	---	---	---	---	---	---	---	---	---
最大射出速度	mm/s	---						---						---								
螺杆最大转速	min ⁻¹	---						---						---								

注释：使用高填充模式时，需要专用的料筒。
 最大射出压力、最大保压是可能设定的最大值。最大保压压力与最大射出压力相同。
 最大射出压力、最大保压，根据安装的螺杆料筒规格不同而有所不同。根据螺杆直径不同，成型条件可能受到限制。
 详细情况请另行参阅[规格一览表]。



授权代理商：南京雷能精密机械有限公司
 南京市栖霞区峯汇中心7幢1118室 邮编：210000
 电话：86-25-8556-5899 传真：86-25-8556-6899
 手机：13952046888 QQ：1839985899
 邮箱：sales@nanjingln.com